



EN/RU/DE/FR/IT/ES/JP/KR/PL/RO/NO/SE/DK/HU/FI/CZ/SK

Vision Enhancement Imager **User Manual**

V1.0.0

Thank you for purchasing this product. Please read this Guide first and keep it properly for future reference. We hope this product will meet your expectations.

Table of contents

- Important -	3
- Illustrations -	4
EN English	6
RU Русский.....	15
DE Deutsch	25
FR Français.....	35
IT Italiano	45
ES Español	55
JP 日本語	65
KR 한국인	74
PL Polski	85
RO Română	95
NO Norsk	104
SE Svenska.....	113
DK Dansk.....	122
CZ čeština	131
FI Suomalainen	140
HU Magyar	149
SK slovenský.....	159

- Important -

This Guide is a general guide for a series of products, which means that the product you receive may differ from the description in the Guide. The actual product you receive shall prevail.

This Guide is prepared to introduce our products to the users. We will try our best to ensure the accuracy of the Guide, but the completeness of the Guide still cannot be guaranteed, because our products have been continuously upgraded. We reserve the right to modify at any time without prior notice.

- Illustrations -

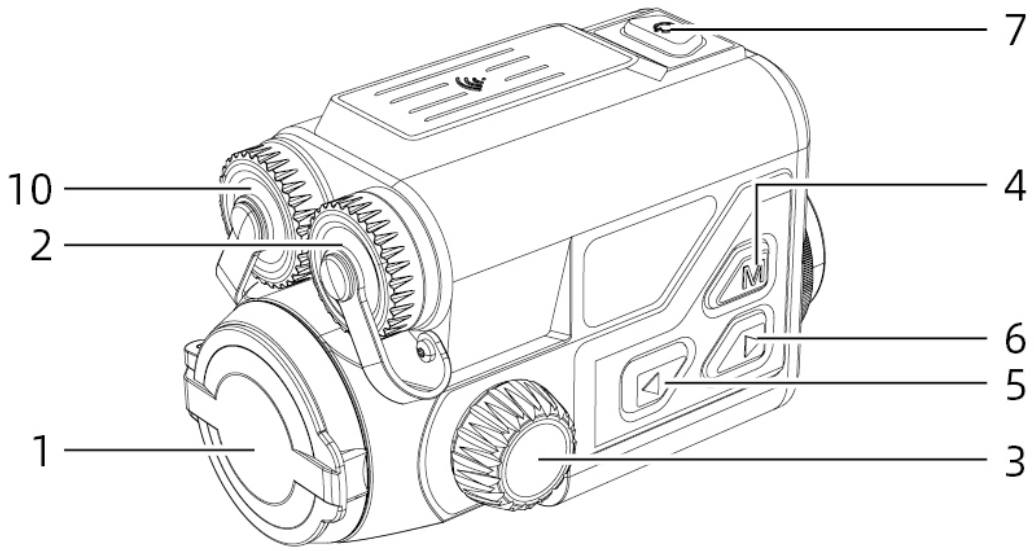

P1

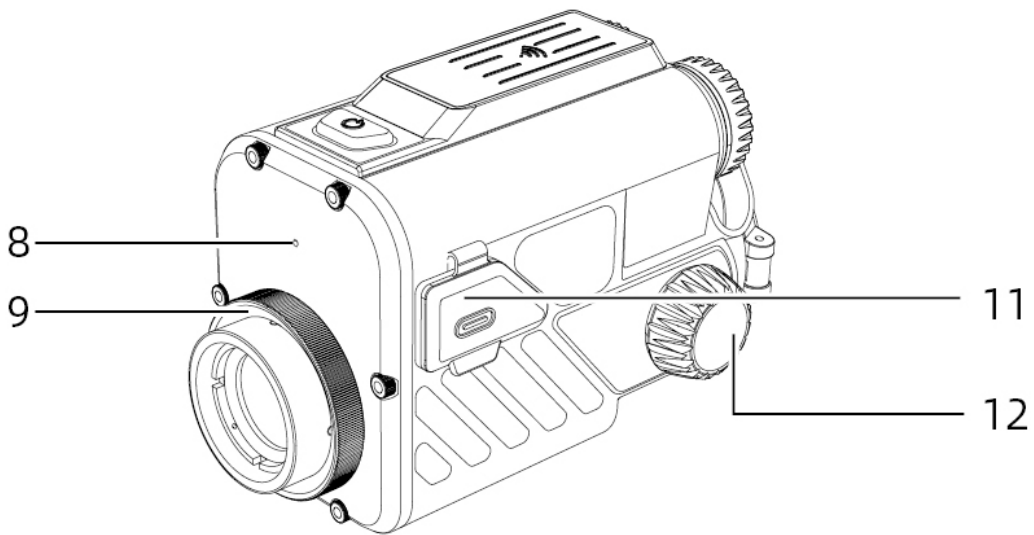

P2

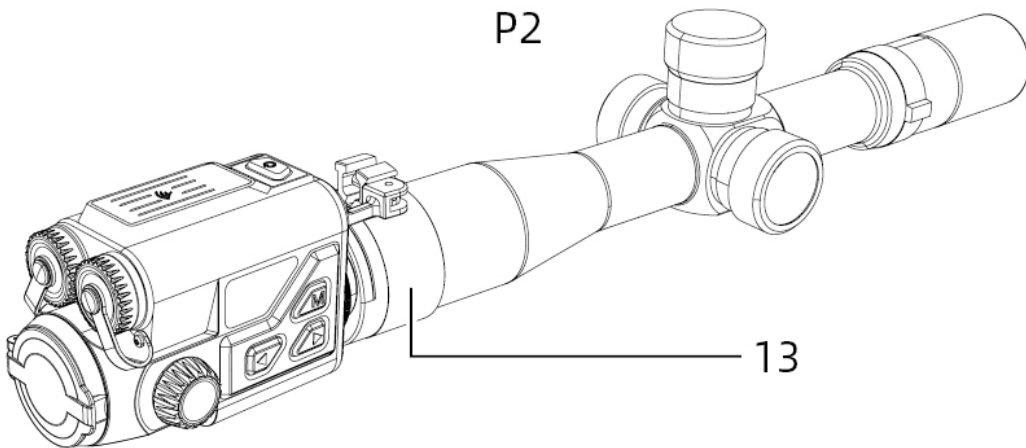

P3

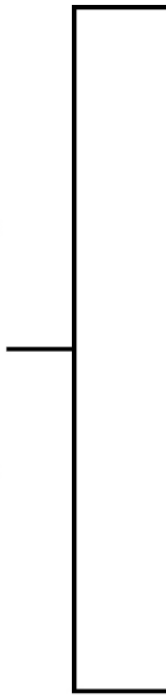
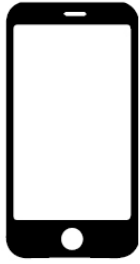

iOS







Android

P4

EN English

1. Appearance (P1-P3)

Serial number	Components	Functions
1	Lens cover	Protect the lens
2	Laser ranging	Used to measure the distance to the target.
3	Left focus knob	Rotate toward the eyepiece to zoom in  Rotate toward the objective lens to zoom out 
4	Menu Button	Short press: bring up the function menu/confirm to save the settings Long press: bring up the setup menu/exit the current menu without saving
5	Up Button	Short press: take photos/switch between the menu options Long press: record/switch between the menu options
6	Down Button	Short press: enable the ranging/single ranging Long press: turn off the ranging/switch the ranging mode
7	Power Button	Short press: shutter compensation/wake-up/exit menu Long press: power on/off
8	MIC	Sound-recording port
9	Adjustment ring	Rotate to fix the daylight scope
10	Battery Compartment	Space for installing batteries
11	Type-C Port	Connect the PC and the external screen via type-C cable
12	Right focus knob	Rotate toward the eyepiece to zoom out  Rotate toward the objective lens to zoom in 
13	Adapter ring	Connect the device and the daylight scope

2. Battery installation (P2)

- a. Push the battery compartment cover buckle to open the battery compartment cover;
- b. Insert 1 batteries according to the positive and negative indications;
- c. Push on the battery compartment cover;

3. Data transmission (P2)

- a. Start the device to ensure it is in power-on state;
- b. The device is connected to the PC through a USB-TypeC cable and "ALLOW" is selected on the device end to enter the mass storage mode;
- c. Access the data stored in the device from the PC;

4. Connection to mobile APP (P4)

- a. Start the device to ensure it is in power-on state;
- b. Turn on the WiFi hotspot on the device;
- c. Search the WiFi hotspot name of the device through the mobile phone and connect;
- d. Open the TargetIR APP on the mobile phone to get the real-time image of the device. Then you can control and access the device;

5. Charging/power supply

a. Charging mode

The device is for power supply only, but cannot be charged.

b. Power supply mode

Adapter and battery power supply is supported.

Adapter power supply:

The standard adapter of the product can only be used to connect the device for power supply. Open the USB cover and connect the adapter. The power supply icon as shown below can be seen in the lower left corner of the screen.



Battery power supply:

Power supply can be realized after the battery is installed according to the battery installation steps.

When the power level of battery changes, the power level indicator is displayed in the middle of the screen, with the illuminated part of the indicator showing the remaining power of battery.

After powering on and entering the real-time screen, the correct icon for the above

power level of battery will be displayed in the lower left corner of the screen.

The power level is as follows:

High power level of external battery 

Medium-high power level of external battery 

Medium power level of external battery 

Medium-low power level of external battery 

Low power level of external battery 

Too low power level of external battery 

Note: The battery at low power level should be replaced in a timely manner!

6. Function description

Power-on

Long press the power button in the power-off state until a startup screen appears in the eyepiece, indicating that the device has been started successfully.

Power-off

Long press the power button in the power-on state to display the shutdown progress bar, until the progress bar is completed for successful shutdown.

Display off

Long press the power button under the power-on state to display the shutdown progress bar. Before the progress bar is completed, releasing the power button can cancel the shutdown and enter the Display off mode.

Display on

In the Display off mode, triggering the device button can wake up the screen.

Compensation

Short press the on/off button to complete the compensation action.

Exit menu

When the device is turned on and the menu is displayed, short pressing the power button can enable the device return to the real-time interface without saving.

Ranging:

Short press the Down button to start ranging; For single ranging mode, a short press on

the Down button can enable to measure the distance of the target, and a long press will disable the ranging function. The right zone displays the distance value of the target and ranging mode.

Ranging mode:

Single ranging and continuous ranging modes are available. In the single ranging mode, a short press on the Down button will proceed a ranging and update the distance value. In continuous ranging mode, automatic ranging will be performed once every second.

Angle:

When this function is enabled, the right zone will display the pitching angle of the device, falling within [-90°, 90°]. Angle will not be displayed when the ranging function is disabled.

Vertical height:

When this function is enabled, the right zone will display the vertical height of the target. Vertical height will not be displayed when the ranging function is disabled.

Target distance:

Display the relevant parameters by the main menu - Shooting distance - Custom.

Scenario mode:

Three scenario modes can be set: enhanced/discovered/standard.

WiFi:

The WiFi hotspots in two frequency bands, 2.4G or 5G, can be set up. After being connected through the mobile client and device, real-time images can be transmitted to the mobile APP, and the device can be operated through the mobile APP.

WiFi account: TB-XXXX (the last four digits of the MAC address)

Password: 12345678

Hotspot tracking:

When the device is turned on, the hotspot tracking cursor is displayed, which tracks the highest temperature point on the screen.

Image outlining:

After the image is opened, the contours of all targets in the real-time screen can be drawn.

Super power-saving:

If the super power-saving mode is switched on, a super power-saving icon appears, and the OLED brightness is nonadjustable and fixed at 20%. In this case, WIFI, hotspot tracking, and image outlining functions cannot be turned on. If they are already turned on, they can be turned off directly.

Screen brightness:

10 levels of screen brightness can be set.

Pseudo color:

To set the pseudo color displayed in real-time screen, white thermal, black thermal, red thermal, iron red, blue thermal ,green thermal or Sepia can be selected.

Brightness:

The screen brightness can be adjustable in a total of 10 levels.

Contrast:

The screen contrast is adjustable in a total of 10 levels.

Screen enhancement:

Enable the adjustable imaging quality and highlight the target details in real time.

Color tone:

Set the color tone for real-time display of the screen, with the cold and warm tones optional.

Compensation mode:

Manual or automatic compensation modes are available for the screen.

Menu scaling:

Used to set the scaling factor of the menu, with 1X, 3X and 6X available.

Menu coordinates:

Short/long pressing the up/down button can move the X and Y coordinates of the menu, thereby adjusting the position of the menu displayed on the real-time screen.

Zero-calibration setting:

The zero calibration is configured with two fixed distances, 100 and 200, of which the names cannot be modified. Three custom distance values can be added, and the zero-calibration settings for different distances can be saved independently. The screen can be frozen during zero calibration. Select X or Y to move the coordinates of the entire screen image.

Smart stay:

The automatic sleep time can be set to 5/10/15 minutes. If no operation is performed within the set time, the device starts the countdown to sleep. After the countdown ends, the device sleeps.

Timed shutdown:

The automatic shutdown time can be set to 15/30/60 minutes. If no operation is performed within the set time, the device will start the countdown to shut down. After the countdown ends, the device will shut down.

Timed closing menu:

The time to automatically close the menu can be set to 10/20/60 seconds. If no operation is performed within the set time, the menu will be closed.

Intelligent recording:

After the function is enabled, a video and 5 photos will be automatically recorded if a shot is detected.

Audio:

If the audio is turned on, the audio will be synchronized to the .mp4 file during recording, and the sound can be displayed simultaneously with the video. If the audio is turned off, the recorded video will have no sound;

Sensitivity:

The sensitivity of the trigger condition of intelligent video can be adjusted. There are 5 levels ranging from 1 to 5 for option, with the sensitivity decreasing in turn.

Fixed-duration video recording:

A time-limited recording switch of 15/60 seconds can be set. Then, the recording started will automatically end within the specified time and be saved. If the function of the device is not enabled, the recording at a maximum of 139 minutes and 59 seconds is supported by default.

OSD:

If OSD is turned on, all elements on the interface will be included in the images and video files saved after taking photos/videos. If OSD is turned off, no UI element on the interface will be included in the images and video files saved after taking photos/videos, but all UI elements on the interface will still be displayed on the real-time screen as

usual.

Watermark:

If watermark is enabled, the time and date will be displayed in the bottom right corner of the screen. After taking photos and videos, the time information for saving the photos and videos will also be displayed.

Language settings:

Support the switching among the languages such as English, Russian, German, French, Italian, Spanish, Japanese, Korean, Polish, Romanian, Norwegian, Swedish ,Danish ,Hungarian, Finnish, Czech and Slovak.

Unit:

There are two units for option: meters and yards. After the unit is selected, the rough ranging is calculated and displayed using the selected unit.

Time setting:

Set the time and date on the device, and the results will be synchronized to the watermarked display.

Time format:

12H/24H systems are available for option, and the results will be synchronized to the watermarked display.

Date style:

YYYY-MM-DD and DD-MM-YYYY are optional, and the results will be synchronized to the watermarked display.

Screen-off display:

When the device enters the screen-off state after starting, the standby icon will be displayed on the screen to reduce the power consumption. Press any button on the device to restore screen display.

Bluetooth:

Used to connect to a Bluetooth remote control, thereby controlling the device through remote control.

Restore default:

The device can be restored to factory settings. After being restored to the default, the device will automatically restart and display the language guidance interface.







Memory card formatting:

Delete all files from the memory card of the device.

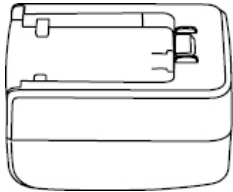
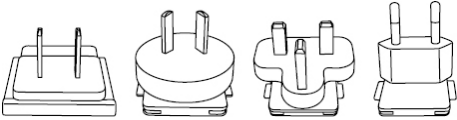
About:

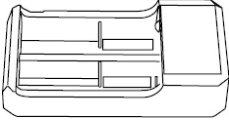
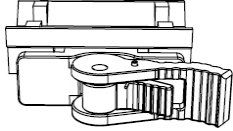
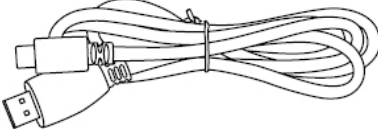
The information, such as device software version and MAC address, can be viewed.

7. Item list

 <p>5V2A adapter x1</p>	 <p>Adapter plug: EU x1, UK x1, US x1, AU x1</p>
 <p>Battery x 2</p>	 <p>Battery charging stand</p>
 <p>Sight base x1</p>	 <p>Data cable x 1</p>
 <p>Safety information sheet x 1</p>	 <p>Quick operation manual x 1</p>
 <p>Warranty card x 1</p>	

8. Guide for common troubleshooting

a. The device cannot be powered on.

Solution: Replace the battery or connect the adapter to power on.

b. Device prompts that it is disabled to take photos/videos.

Solution: The memory space of the device is full, and it is necessary to format the memory card or disconnect the device from the computer.

c. The displayed time on the device does not match the actual time.

Solution: Reset the time and date on the device in the menu.

d. The screen turns off during use

Solution: Short press the composite knob to wake up and light the screen.

e. The device imaging is blurry during use

Solution: Rotate the lens to manually focus until the display is clear.

9. Storage and transportation

Storage:

1. Storage conditions for the packaged product: well-ventilated and clean indoor space at -30~ 60°C, with $\leq 95\%RH$, and no condensed or corrosive gas;
2. Please take it out and charge it at regular intervals of 3 months.

Transportation:

Avoid rain, water invasion, upside down, violent vibration and impact during transportation. Handle with care and do not throw the product.

1. Внешний вид (P1~P3)

№ п.п.	Наименование элемента	Функция
1	Крышка объектива	Защитный объектив
2	Лазерная дальнометрия	Используется для измерения расстояния до объекта
3	Левая ручка фокусировки	Поверните окуляр, чтобы отрегулировать ближний фокус  Поверните объектив, чтобы отрегулировать дальний фокус 
4	Клавиша меню	Короткое нажатие: вызов меню функций/подтверждение сохранения настроек Длительное нажатие: вызов меню настройки/выход из текущего меню без сохранения
5	Клавиша вверх	Короткое нажатие: фотосъемка/ переключение опции меню Длительное нажатие: запись/переключение опции меню
6	Клавиша вниз	Короткое нажатие: включение дальнометрии/единичной дальнометрии Длительное нажатие: выключение дальнометрии/переключение режима
7	Клавиша питания	Короткое нажатие: компенсация затвора/пробуждение/выход из меню Длительное нажатие: включение/выключение питания
8	MIC	Это порт записи
9	Регулировочное кольцо	Поворачивается для фиксации дневного оптического прицела
10	Батарейный отсек	Установите аккумулятор сюда
11	Интерфейс Type-C	Подключить ПК и внешний экран с помощью кабеля type-C
12	Правая ручка фокусировки	Поверните окуляр, чтобы отрегулировать дальний фокус  Поверните объектив, чтобы отрегулировать ближний фокус 
13	Переходное кольцо	Подключите устройство и дневной оптический прицел

2. Установка аккумулятора (P2)

- a. Подтолкнуть застежку крышки батарейного отсека, чтобы открыть крышку батарейного отсека;
- b. Вставьте 1 аккумулятора согласно маркировке положительной и отрицательной полярности;
- c. Затяните крышку батарейного отсека;

3. Передача данных (P2)

- a. Запустите устройство, чтобы оно включилось;
- b. Подключите устройство к ПК через кабель USB-TypeC и выберите доступ в режим запоминающего устройства большого объема на стороне устройства;
- c. Доступ к данным в хранилище устройства на ПК;

4. Подключение к мобильному приложению (MP5)

- a. Запустите устройство, чтобы оно включилось;
- b. Включите точку доступа Wi-Fi на устройстве;
- c. Найдите имя точки доступа Wi-Fi устройства на своем мобильном телефоне и подключитесь;
- d. Запустите приложение TargetIR на своем мобильном телефоне, чтобы получать изображения устройства в реальном времени, управлять устройством и получать к нему доступ;

5. Зарядка/питание

a. Способ зарядки

Устройство поддерживает только питание и не поддерживает зарядку.

b. Способ питания

Устройство поддерживает питание от адаптера и аккумулятора.

Питание от адаптера:

Для подключения устройства к источнику питания можно использовать только стандартный адаптер устройства. Откройте крышку USB, подключите адаптер, в левом нижнем углу экрана появится значок источника питания.



Питание от аккумулятора:

Питание можно подавать после установки аккумулятора в соответствии с процедурой установки аккумулятора.

При изменении уровня заряда батареи в центре экрана отображается индикатор заряда, а светящаяся часть индикатора заряда показывает оставшийся заряд батареи.

После включения и входа в кадр в режиме реального времени, значок, соответствующий указанному выше уровню заряда батареи, будет отображаться в левом нижнем углу экрана.

Уровни зарядности заключаются в следующем:

Высокий уровень заряда наружного аккумулятора 

Средний и высокий уровень заряда наружного аккумулятора 

Средний уровень заряда наружного аккумулятора 

Средний и низкий уровень заряда наружного аккумулятора 

Низкий уровень заряда наружного аккумулятора 

Слишком низкий уровень заряда наружного аккумулятора 

ВНИМАНИЕ: когда батарея разряжена, вовремя замените батарею!

6. Функциональное описание

Включение

В состоянии выключения нажмите и удерживайте клавишу питания, пока в окуляре не появится загрузочное изображение, после чего устройство будет успешно включено.

Выключение

В состоянии включения нажмите и удерживайте клавишу питания, отобразится полоса загрузки выключения, и выключение удачно, когда индикатор выполнения завершен.

Отключение дисплея

В состоянии включения нажмите и удерживайте клавишу питания, чтобы отобразить полосу загрузки выключения, до завершения индикатора выполнения

отпустите клавишу питания, чтобы отменить выключение и войти в режим display off.

Включение дисплея

В режиме отключения дисплея нажатие клавиши устройства активирует дисплей.

Компенсация

Коротко нажмите клавишу питания, чтобы завершить соответствующее действие компенсации.

Выход из меню

Когда устройство включено и вызывается меню, коротко нажмите клавишу питания, устройство не сохранится и вернется в интерфейс реального времени.

Дальнометрия: коротко нажмите клавишу вниз для включения дальнометрии. В режиме единичной дальнометрии коротко нажмите клавишу вниз для измерения расстояния до объекта. Нажмите и удерживайте, чтобы выключить функцию дальнометрии. Значение расстояния до объекта и режим дальнометрии отображается справа.

Режим дальнометрии:

режим дальнометрии можно переключить на единичную или непрерывную дальнометрию. В режиме единичной дальнометрии коротко нажмите клавишу вниз один раз, чтобы выполнить дальнометрию и обновить значение расстояния. В режиме непрерывной дальнометрии автоматически измеряет расстояние один раз в секунду.

Угол:

при включении справа отображается угол понижения и возвышения устройства, диапазон значений угла составляет $[-90^\circ, 90^\circ]$, угол не отображается, если функция дальнометрии выключена.

Вертикальная высота:

при включении вертикальная высота цели отображается справа. Когда функция дальнометрии выключена, вертикальная высота не отображается.

Расстояние до объекта:

отображает соответствующие параметры в соответствии с опцией главное меню-дальность стрельбы-пользовательские настройки

Режим сцены:

можно установить три режима сцены: увеличение/обнаружение/стандартная яркость.

WiFi:

можно настроить точки доступа Wi-Fi в двух диапазонах частот 2,4G или 5G, когда мобильный клиент и устройство подключены, изображения в реальном времени могут передаваться в мобильное приложение в режиме реального времени, и устройством можно управлять через мобильное приложение.

Учетная запись Wi-Fi: ТВ-XXXX (последние четыре цифры MAC-адреса)

Пароль: 12345678

Следование за хот-спотами:

при включении отображается курсор следования за хот-спотами, который отслеживает точку с самой высокой температурой на карте.

Штрих изображения:

при включении можно рисовать контуры всех целей на экране в режиме реального времени.

Сверхэнергосбережение:

значок сверхэнергосбережения появится после включения, яркость OLED фиксируется на уровне 20% и не может быть отрегулирована, функции WIFI, следования за хот-спотам и штриха изображения включить невозможно. Если они уже включены, они будут выключены напрямую.

Яркость экрана:

может переключать 10 уровней яркости экрана.

Режим псевдоцвета:

можно установить псевдоцвет, отображаемый на экране в режиме реального времени, можете выбрать шесть режимов псевдоцвета: белый горячий/черный горячий/красный горячий/железный красный/синий горячий/зеленый горячий/Глубоко - коричневый .

Яркость:

регулируемая яркость изображения, 10 регулируемых уровней.

Контрастность: регулируемая контрастность изображения, 10 регулируемых

уровней.

Улучшение изображения:

качество изображения можно настроить после включения, и изображение в реальном времени выделит детали объекта.

Тон:

установите тон, отображаемый на экране в режиме реального времени, можно выбрать холодный или теплый тона.

Метод компенсации:

можно установить два способа компенсации: ручная компенсация или автоматическая компенсация.

Масштаб меню:

установите коэффициент масштабирования меню, который можно установить в 1X, 3X или 6X.

Координаты меню:

перемещайте координаты X и Y меню коротким/длительным нажатием клавиш вверх/вниз, чтобы отрегулировать положение меню, отображаемого на экране в режиме реального времени.

Настройка калибровки нуля:

настройка калибровки нуля имеет два фиксированных расстояния: 100 и 200. Их имена не могут быть изменены. Можно добавить три пользовательских значения расстояния. Настройки калибровки нуля для разных расстояний сохраняются независимо. Во время калибровки нуля экран можно заморозить; выберите X или Y, чтобы переместить все координаты экрана.

Умный покой:

можно установить автоблокировку на 5/10/15 минут. Если в течение установленного времени не выполняется никаких операций, устройство войдет в обратный отсчет сна и перейдет в режим сна после окончания обратного отсчета.

Выключение назначенного времени:

можно установить время автоматического выключения на 15/30/60 минут. Если в течение установленного времени не выполняется никаких операций, устройство войдет в обратный отсчет выключения и выключится при окончании обратного

отсчета.

Выключение меню в назначенное время:

можно установить время автоматического выключения меню на 10/20/60 сек.

Если в течение установленного времени не выполняется никаких операций, меню закрывается.

Умная видеозапись:

после включения функции она автоматически записывает видео и 5 фотографий при обнаружении стрельбы.

Аудио:

включите аудио, синхронизируйте аудио с файлом .mp4 при видеозаписи и воспроизводите звук одновременно с воспроизведением видео; выключите аудио, и записанное видео не будет иметь звука;

Чувствительность:

Чувствительность условий срабатывания умной видеозаписи можно регулировать. Существует 5 уровней: от 1 до 5, и чувствительность по очереди снижается.

Запись в ограниченное время:

Можно установить переключатель записи в ограниченное время 15/60 секунд. После того, как устройство включит запись, запись автоматически завершится в течение указанного времени и будет сохранена. Если функция устройства не включена, по умолчанию поддерживается запись продолжительностью не более 139 минут и 59 секунд, и запись может быть активно остановлена в процессе записи"

OSD:

включите OSD, и изображения и видеофайлы, сохраненные после съемки изображений/видеофайлов, будут сопровождаться всеми элементами интерфейса. После выключения OSD изображения и видеофайлы, сохраненные после съемки изображений/видео, не будут сопровождаться всеми элементами UI в интерфейсе, но все элементы UI по-прежнему будут отображаться на экране в реальном времени.

Водяной знак:

при включении время и дата отображаются в правом нижнем углу экрана. После

съемки фотографий и видео на фотографиях и видео сохраняется информация о времени.

Настройка языка:

поддержка переключения языков на английский/русский/немецкий/французский/итальянский/испанский/японский/корейский/польский/румынский/норвежский/шведский/датский/венгерский/финский/чешский/словацкий.

Единица измерения:

на выбор доступны две единицы измерения: метры и ярды. После выбора единицы измерения схематическая дальнометрия использует выбранную единицу измерения для расчета и отображения расстояния.

Настройка времени:

установите время и дату устройства, и результаты синхронизируются с отображением водяных знаков.

Формат времени:

можно выбрать 12-часовой или 24-часовой формат, а результаты синхронизируются с отображением водяных знаков.

Формат даты:

можно выбрать YYYY-MM-DD/MM-DD-YYYY/DD-MM-YYYY, а результаты синхронизируются с отображением водяных знаков.

Выключение экрана:

когда устройство после включения переходит в состояние выключения экрана, на экране отображается значок режима ожидания, чтобы снизить энергопотребление устройства. Нажмите любую кнопку на устройстве, чтобы восстановить отображение экрана.

Bluetooth:

можно подключить пульт дистанционного управления Bluetooth, и устройством можно управлять с помощью пульта дистанционного управления.

Восстановление значения по умолчанию:

устройство можно восстановить до заводских настроек; после восстановления значения по умолчанию устройство автоматически перезагрузится, и появится

интерфейс языковой подсказки.





Форматирование карты памяти:

удалите все файлы на карте памяти устройства.

О:

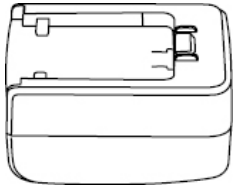
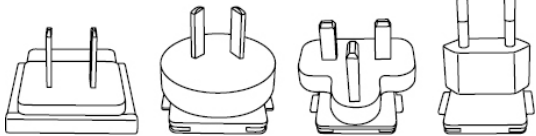
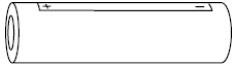
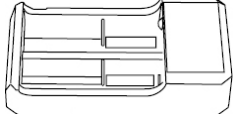
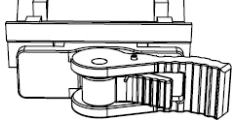
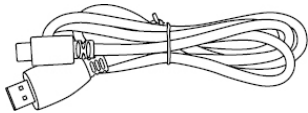
можно просмотреть такую информацию, как номер версии программного обеспечения устройства и MAC-адрес.

7. Список предметов

 <p>Адаптер 5V2A x1</p>	 <p>Вилки адаптера: европейская x1, британская x1, американская x1, австралийская x1</p>
 <p>Батарея x2</p>	 <p>Док-станция батареи</p>
 <p>основание прицела x1</p>	 <p>Дата-кабель x1</p>
 <p>Инструкция по технике безопасности x1</p>	 <p>Краткое руководство по эксплуатации x1</p>
 <p>Гарантийный талон x1</p>	

8. Руководство по устранению типичных неисправностей

a. Устройство не включается

Решение: заменить аккумулятор или подключить адаптер к источнику питания, а затем включите его.

b. Устройство показывает, что не может снимать фото/видео.

Решение: внутренняя память устройства заполнена, необходимо отформатировать карту памяти или отключить устройство от компьютера.

c. Время отображения устройства не соответствует реальному отображению времени.

Решение: снова установить время и дату устройства в меню.

d. Экран гаснет во время использования

Решение: кратко нажмите композитную ручку, чтобы выйти из состояния покоя и зажечь экран.

e. Изображение на устройстве размыто при использовании

Решение: повернуть объектив, чтобы сфокусироваться вручную, пока отображение не станет четким.

9. Хранение и транспортировка

Хранение:

Упакованные продукты должны быть хранены в хорошо проветриваемом и чистом помещении с температурой -30°C - 60°C , относительной влажностью не выше 95%, без конденсата и агрессивных газов;





Пожалуйста, вынимайте его и заряжайте раз в 3 месяца.

Транспортировка:

Во время транспортировки и обращения продукт должен быть защищен от дождя, погружения в воду и перевернутого положения, а также сильных вибраций и ударов. Будьте осторожны при перемещении, категорически запрещается бросать.

DE Deutsch

1. Aussehen (P1~P3)

Seriennummer	Gerätename	Funktion
1	Objektivdeckel	Schützt das Objektiv
2	Laser-Entfernungsmesser	Dient zum Messen der Entfernung der Ziele
3	Fokusverstellung links	Zum Okular drehen, um den Fokus zu verkleinern  Drehen Sie die Objektivlinse zum Defokussieren 
4	Menütaste	Kurzdrücken: Aufrufen des Funktionsmenüs/Bestätigen und speichern Sie die Einstellungen Langdrücken: Aufrufen des Einstellungsmenüs/Verlassen das aktuellen Menü ohne zu speichern
5	Obere Taste	Kurzer Druck: Foto aufnehmen/Menüoptionen wechseln Langer Druck: Aufnehmen/Menüoptionen wechseln
6	Untere Taste	Kurzdrücken: Entfernungsmessung starten Langdrücken: Ausschalten/Umschalten der Entfernungsmessungsmodi
7	Ein-/Ausschalttaste	Kurzer Druck: Auslösekomensation/Aufwecken/Menü verlassen Langer Druck: Ein-/Ausschalten
8	MIC	Mikrofonanschluss
9	Einstellring	Drehbares, fixierfähiges weißes Visier
10	Batteriefach	Batterien hier einsetzen
11	Typ-C Anschluss	Verbinden Sie den PC und den externen Bildschirm über das Typ-C-Kabel
12	Fokusverstellung rechts	Zum Okular drehen, um den Fokus zu vergrößern  Drehen Sie die Objektivlinse zum Fokussieren 
13	Adapterring	Verbinden Sie das Gerät mit dem Weißlichtvisier

2. Batterie einsetzen (P2)

- Drücken Sie den Riegel des Batteriefachs, um es zu öffnen;
- Setzen Sie 1 Batterien entsprechend der Polaritätsmarkierung ein;
- Schließen Sie das Batteriefach;

3. Datenübertragung (P2)

- Schalten Sie das Gerät ein;

- b. Verbinden Sie das Gerät über eine USB-Typ-C-Leitung mit dem PC, und wählen Sie den Modus für den Zugriff auf den Massenspeicher auf der Geräteseite;
- c. Greifen Sie auf die Daten im Gerätespeicher vom PC aus zu;

4. Verbindung der Handy-App (P4)

- a. Schalten Sie das Gerät ein;
- b. Aktivieren Sie den WiFi-Hotspot auf dem Gerät;
- c. Suchen Sie auf dem Handy nach dem WiFi-Hotspot des Geräts und verbinden Sie sich damit;
- d. Starten Sie die TargetIR-App auf dem Handy, um das Echtzeitbild des Geräts zu erhalten, das Gerät zu steuern und darauf zuzugreifen;

5. Aufladen/Stromversorgung

a. Auflade-Modus

Das Gerät unterstützt ausschließlich die Stromversorgung, nicht das Aufladen.

b. Stromversorgungsmodus

Es unterstützt die Adapter- und Batteriestromversorgung.

Adapter-Stromversorgung:

Sie können den Standardadapter verwenden, um das Gerät mit Strom zu versorgen. Öffnen Sie die USB-Abdeckung und schließen Sie den Adapter an. Das unten abgebildete Stromversorgungssymbol erscheint in der unteren linken Ecke der Anzeige.



Batterie-Stromversorgung:

Die Stromversorgung kann nach dem Einsetzen der Batterie gemäß den Installationsschritten der Batterie erfolgen.

Wenn sich der Batteriestand ändert, wird der Batteriestandsanzeiger in der Mitte des Bildschirms angezeigt, und der beleuchtete Teil des Anzeigers zeigt den verbleibenden Batteriestand an.

Nach dem Aufrufen des Echtzeit-Bildschirms wird das dem oben genannten Batteriestand entsprechende Symbol in der linken unteren Ecke des Bildschirms

angezeigt.

Der Energiestand ist wie folgt:

Der Energiestand der externen Batterie ist hoch 

Der Energiestand der externen Batterie ist mittelhoch 

Der Energiestand der externen Batterie ist mittel 

Der Energiestand der externen Batterie ist mittel-niedrig 

Der Energiestand der externen Batterie ist niedrig 

Der Energiestand der externen Batterie ist zu niedrig 

Hinweis: Wenn der Energiestand niedrig ist, ersetzen Sie bitte rechtzeitig die Batterie!

6. Funktionsbeschreibung

Einschalten

Halten Sie die Einschalttaste im ausgeschalteten Zustand lange gedrückt, bis das Startbild im Okular erscheint, das Gerät ist dann erfolgreich gestartet.

Herunterfahren

Halten Sie die Netztaste im eingeschalteten Zustand gedrückt, um den Fortschrittsbalken für das Herunterfahren anzuzeigen, der so lange angezeigt wird, bis das Herunterfahren nach Beenden des Fortschrittsbalkens erfolgreich verläuft.

Anzeige ausgeschaltet

Halten Sie die Einschalttaste im eingeschalteten Zustand lange gedrückt, um den Fortschrittsbalken für das Herunterfahren anzuzeigen. Bevor der Fortschrittsbalken beendet ist, drücken Sie kurz die Einschalttaste, um das Herunterfahren abubrechen und in den Anzeige Aus-Modus zu schalten.

Anzeige eingeschaltet

Drücken Sie im Anzeige-Aus-Modus die Gerätetaste, um den Bildschirm aufzuwecken.

Anzeige eingeschaltet

Drücken Sie kurz die Einschalttaste, um die entsprechende Kompensationsmaßnahme abzuschließen.

Menü Beenden

Wenn das Gerät eingeschaltet ist und das Menü angezeigt wird, betätigen Sie kurz die Einschalttaste, damit das Gerät nicht gespeichert wird und zur Echtzeitschnittstelle zurückkehrt.

Entfernungsmessung:

Kurzdrücken Sie die „Daunen“-Taste, um die Entfernungsmessung zu aktivieren. Kurzdrücken Sie im Einzelentfernungsmodus kurz die „Daunen“-Taste, um die Entfernung vom Ziel zu messen, oder langdrücken Sie sie, um die Entfernungsmessung zu deaktivieren. Der Entfernungswert vom Ziels und der Entfernungsmessmodus werden auf der rechten Seite angezeigt.

Entfernungsmessmodus: Der Messmodus kann zwischen Einzelmessung und dauerhafterer Messung geschaltet werden. Kurzdrücken Sie im Einzelentfernungsmodus einmal die „Down“-Taste, um die Entfernung einmal zu messen und den Entfernungswert zu aktualisieren. Im dauerhaften Entfernungsmessmodus wird die Entfernung automatisch einmal pro Sekunde gemessen.

Winkel:

Wenn diese Funktion aktiviert ist, wird der Geräte-Neigungswinkel auf der rechten Seite in einem Intervall von $[-90^\circ, 90^\circ]$ angezeigt. Wenn die Entfernungsmess-Funktion deaktiviert ist, wird er nicht angezeigt.

Vertikale Höhe:

Wenn diese Funktion aktiviert ist, wird die vertikale Höhe des Ziels auf der rechten Seite angezeigt; Wenn die Entfernungsmess-Funktion deaktiviert ist, wird er nicht angezeigt.

Zieldistanz:

entsprechend dem Hauptmenü - Aufnahmedistanz - Benutzerdefinierte Option, werden die entsprechenden Parameter angezeigt.

Aufnahmemodus:

Es können drei Aufnahmemodi eingestellt werden: Optimierung/Feststellung/Standard.

WiFi:

WiFi-Hotspots können in den Frequenzbändern 2,4 GHz oder 5 GHz eingerichtet werden. Nach dem Verbinden des mobilen Clients mit dem Gerät können Echtzeitbilder

in Echtzeit an die mobile App übertragen werden, und das Gerät kann über die mobile App gesteuert werden.

WiFi-Kontonummer: TB-XXXX (letzten vier Ziffern der MAC-Adresse)

Kennwort: 12345678

Hotspot-Tracking:

Wenn diese Funktion aktiviert ist, wird der Hotspot-Tracking-Cursor angezeigt, der den höchsten Temperaturpunkt auf dem Bildschirm verfolgt.

Bild Scannen: Wenn diese Funktion aktiviert ist, können Sie die Umrisse aller Ziele im Echtzeitbild zeichnen.

Super-Energiesparen:

Nach dem Einschalten erscheint ein Super-Energiespar-Symbol. Die Helligkeit des OLED ist auf 20 % eingestellt und kann nicht angepasst werden. Die Funktionen WIFI, Hotspot-Tracking und Bild Scannen können nicht aktiviert werden. Wenn sie eingeschaltet sind, werden sie direkt wieder ausgeschaltet.

Helligkeit des Bildschirms:

Es können 10 Stufen der Bildschirmhelligkeit eingestellt werden.

Falsche Farbe:

Stellen Sie die Falschfarbe für die Echtzeitanzeige ein. Sie können zwischen weißer, schwarzer, roter, eisenroter, blauer ,grüner Hitze wählen und Sepia.

Helligkeit:

Die Helligkeit des Bildes kann in insgesamt 10 Stufen eingestellt werden.

Kontrast:

Der Kontrast des Bildes kann in insgesamt 10 Stufen eingestellt werden.

Bild-Optimierung:

Schalten Sie die Funktion ein, um die Bildqualität anzupassen, und das Echtzeitbild hebt die Details des Ziels hervor.

Farbton:

Stellen Sie den Farbton der Echtzeitanzeige ein und wählen Sie zwischen kalten und warmen Farbtönen.

Kompensationsmodus:

Stellen Sie den Bildkompensationsmodus ein, und Sie können zwei

Kompensationsmodi einstellen: die manuelle Kompensation und die automatische Kompensation.

Menü-Zoom:

Stellen Sie den Zoomfaktor im Menü ein, der auf 1X, 3X und 6X eingestellt werden kann.

Menü-Koordinate:

Verschieben Sie die X- und Y-Koordinaten des Menüs indem Sie die Auf-/Ab-Tasten kurz/lang Drücken und passen Sie die Position des im Echtzeit-Bildschirm angezeigten Menüs an.

Nullkalibrierungs-Einstellungen:

die Namen der beiden festen Abstände von 100 und 200 in der Nullkalibrierungseinstellung können nicht geändert werden, und es können drei benutzerdefinierte Abstandswerte hinzugefügt werden. Die Nullkalibrierungseinstellungen für verschiedene Entfernungen werden unabhängig voneinander gespeichert. Frieren Sie das Bild bei der Null-Kalibrierung ein; wählen Sie X oder Y, um die Koordinaten des gesamten Bildschirms zu verschieben.

Intelligenter Schlaf:

Sie können die automatische Schlafzeit auf 5/10/15 Minuten einstellen. Erfolgt innerhalb der eingestellten Zeit kein Vorgang, wird der Schlafmodus-Countdown gestartet und nach Ablauf des Countdowns schlafen Sie ein.

Regelmäßige Abschaltung:

Sie können die automatische Abschaltzeit auf 15/30/60 Minuten einstellen. Wenn innerhalb der eingestellten Zeit keine Vorgang erfolgt, wird der Countdown für die Abschaltung eingeleitet und das Gerät nach Ablauf des Countdowns abgeschaltet.

Schließen Sie das Menü regelmäßig:

Das Menü kann für 10/20/60 Sekunden automatisch geschlossen werden. Falls innerhalb der eingestellten Zeit kein Vorgang erfolgt, wird das Menü geschlossen.

Intelligente Videoaufnahme:

Nach dem Aktivieren der Funktion werden automatisch ein Video und 5 Fotos aufgenommen, sobald eine externe Aufnahme erkannt wird.

Ton:

Schalten Sie den Ton ein, synchronisieren Sie während der Aufnahme den Ton mit der .mp4-Datei und synchronisieren Sie den Ton beim Abspielen des Videos. Schalten Sie den Ton aus, das aufgenommene Video hat dann keinen Ton;

Empfindlichkeit:

Die Empfindlichkeit der intelligenten Videoauslösebedingungen kann mit 5 Optionen von Stufe 1 bis Stufe 5 eingestellt werden, wobei die Empfindlichkeit nacheinander verringert wird.

Zeitlich begrenzte Aufzeichnung:

Das Gerät kann so eingestellt werden, dass es über einen zeitlich begrenzten Schalter von 15/60 Sekunden verfügt. Nach dem Aktivieren der Aufnahme beendet das Gerät automatisch und speichert die Aufnahme innerhalb der eingestellten Zeit. Wenn diese Option nicht aktiviert ist, beträgt die standardmäßige maximale Aufnahmezeit 139 Minuten und 59 Sekunden. Während des Aufnahmevorgangs kann die Aufnahme manuell gestoppt werden.

OSD:

Schalten Sie das OSD ein, und alle Elemente auf der Benutzeroberfläche sind mit den nach der Aufzeichnung gespeicherten Fotos/Videos verknüpft. Wenn das OSD ausgeschaltet ist, werden die nach der Aufnahme gespeicherten Bilder und Videodateien nicht von allen Benutzeroberflächenelementen auf der Benutzeroberfläche begleitet, sondern alle Oberflächenelemente werden wie üblich auf dem Echtzeitbildschirm angezeigt.

Wasserzeichen:

Die Uhrzeit und das Datum werden nach dem Öffnen in der unteren rechten Ecke des Bildschirms angezeigt, und die Zeitinformationen der Fotos und Videos werden nach der Aufzeichnung von Fotos und Videos gespeichert.

Spracheinstellungen:

Unterstützt das Umschalten zwischen den Sprachen Englisch/Russisch/Deutsch/Französisch/Italienisch/Spanisch/Japanisch/Koreanisch/Polnisch/Rumänisch/Norwegisch/Schwedisch/Dänisch/Ungarisch/Finnisch/Tschechisch/Slowakisch.

Einheit:

Es sind zwei Einheiten zur Auswahl verfügbar: Meter und Yard. Nach Auswahl der Einheit wird die Entfernung unter Verwendung der ausgewählten Einheit für die grobe Entfernungsbestimmung berechnet und angezeigt.

Zeiteinstellung:

Stellen Sie die Uhrzeit und das Datum des Geräts ein, und das Ergebnis wird mit der Wasserzeichenanzeige synchronisiert.

Zeitsystem:

Sie können zwischen 12H/24H wählen, und das Ergebnis wird mit der Wasserzeichenanzeige synchronisiert.

Datumsformat:

Sie können zwischen JJJJ-MM-TT/TT-MM-JJJJ wählen, und das Ergebnis wird mit der Wasserzeichenanzeige synchronisiert.

Bildschirmabschaltung:

Wenn das Gerät nach dem Einschalten in den Bildschirmabschaltzustand wechselt, wird das Standby-Symbol auf dem Bildschirm angezeigt, um den Stromverbrauch des Geräts zu verringern. Die Bildschirmanzeige wird anhand Drücken einer beliebigen Gerätetaste wieder fortgesetzt.

Bluetooth:

Sie können eine Bluetooth-Fernbedienung anschließen und das Gerät über die Fernbedienung steuern.

Auf die Standardwerte zurücksetzen:

Das Gerät kann auf die Werkseinstellungen zurückgesetzt werden. Nachdem die Standardwerte wiederhergestellt wurden, startet das Gerät automatisch neu und zeigt die Sprachanleitungsschnittstelle an.





Formatieren der Speicherkarte:

löschen Sie alle Dateien auf der Gerätespeicherkarte.

Über:

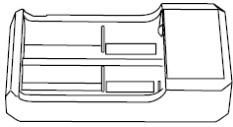
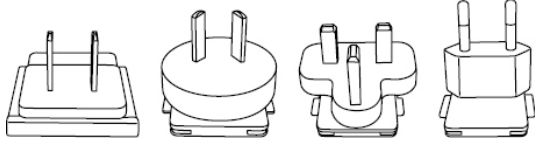
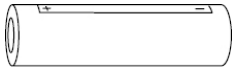
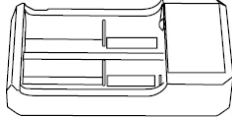
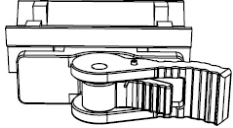
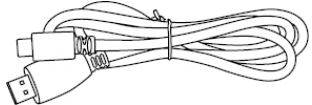
Sie können die Softwareversionsnummer sowie die Geräte-MAC-Adresse

7. Artikelliste

 <p>5V2A Adapter x1</p>	 <p>Adapterstecker: Euro-Code x1, Britischer Code x1, Amerikanischer Code x1, Australischer Code x1</p>
 <p>Batterie x2</p>	 <p>Batterieladesitz</p>
 <p>Sichtbasis x1</p>	 <p>Datenleitung x1</p>
 <p>Sicherheitsdatenblatt x1</p>	 <p>Kurzbedienungsanleitung x1</p>
 <p>Garantiekarte x1</p>	

8. Leitfaden zur allgemeinen Fehlersuche

a. Das Gerät lässt sich nicht einschalten

Lösung: Ersetzen Sie die Batterie oder schließen Sie den Adapter an, um das Gerät beim Start mit Strom zu versorgen.

b. Das Gerät zeigt an, dass keine Fotos/Videos aufgenommen werden können

Lösung: Der interne Speicherplatz des Geräts ist voll, es ist daher notwendig, die Speicherkarte zu formatieren oder das Gerät vom Computer zu trennen.

c. Die Anzeigzeit des Geräts stimmt nicht mit der tatsächlichen Zeitanzeige überein

Lösung: Setzen Sie die Uhrzeit und das Datum des Geräts im Menü zurück.

d. Der Bildschirm schaltet sich während der Verwendung ab

Lösung: Drücken Sie kurz auf den Verbindungsknopf, um den Ruhezustand zu aktivieren und den Bildschirm aufzuhellen.

e. Während der Verwendung ist die Abbildung des Geräts unscharf

Lösung: Drehen Sie das Objektiv, um manuell zu fokussieren, bis die Anzeige klar ist.

9. Lagerung und Transport

Lagerung:



1. Das Lagerumfeld der verpackten Produkte ist $-30^{\circ}\text{C}\sim 60^{\circ}\text{C}$, mit einer relativen Luftfeuchtigkeit von nicht mehr als 95%, ohne kondensiertes und korrosives Gas, gut belüftet und sauber im Innenbereich;
2. Bitte entnehmen Sie es und laden Sie es in regelmäßigen Abständen von 3 Monaten auf.

Transport:

Während des Transports und des Umlaufs sollte es vor Regen, Wassereintritt und Umkippen geschützt werden, und es sollte keinen heftigen Vibrationen und Stöße ausgesetzt werden. Bei der Handhabung ist Vorsicht geboten, und das Werfen ist strengstens verboten.

FR Français

1. Aspect (P1-P3)

No.	Désignation des composants	Fonction
1	Couvre-objectif	Protéger l'objectif
2	Téléométrie laser	Mesurer la distance entre la cible et l'appareil
3	Bouton rotatif gauche de focalisation	Tournez le bouton vers l'oculaire pour focalisation d'approche  Tournez le bouton vers l'objectif pour focalisation d'éloignement
4	Touche de menu	Appui court: appel du menu fonctionnel/valider l'enregistrement des paramètres Appui long: appel du menu à paramétrer/quitter le menu actuel sans enregistrement
5	Touche Haut/Précédent	Appui court: photographie/changement d'option de menu Appui long: enregistrement vidéo/ changement d'option de menu
6	Touche Bas/Suivant	Appui court: activer la téléométrie/la téléométrie individuelle Appui long: désactiver la téléométrie/passer d'un mode de téléométrie à l'autre
7	Touche d'alimentation	Appui court: Calibration de déclencheur/Réveil/Quitter le menu Appui long: ON/OFF
8	MIC	Il s'agit d'un port d'enregistrement audio
9	Anneau de réglage	Tournez-le pour fixer le viseur de lumière blanche
10	Compartiment à piles	Montez les piles par ici
11	Port de type-C	Connexion à l'ordinateur et à l'écran périphérique à travers un câble de type-C
12	Bouton rotatif droit de focalisation	Tournez le bouton vers l'oculaire pour focalisation d'éloignement  Tournez le bouton vers l'objectif pour focalisation d'approche
13	Anneau d'adaptation	Connecter l'appareil au viseur de lumière blanche

2. Montage des piles (P2)

- a. Pousser le clip du couvercle du compartiment à piles
- b. pour ouvrir ce couvercle ;

- c. Insérez 1 piles selon les repères des pôles positif et négatif;
- d. Fermez le couvercle de compartiment à piles;

3. Transmission des données (P2)

- a. Démarrez l'appareil pour qu'il soit en état de marche;
- b. Connectez l'appareil à un ordinateur à l'aide d'un câble USB-Type C, validez l'accès au mode d'enregistrement à grande capacité sur l'appareil;
- c. Accédez aux données enregistrées dans l'appareil sur l'ordinateur;

4. Connexion à l'application du téléphone mobile (P4)

- a. Démarrez l'appareil pour qu'il soit en état de marche;
- b. Activez le point chaud Wifi sur l'appareil;
- c. Recherchez le nom du point chaud Wifi de l'appareil à l'aide du téléphone mobile et effectuez la connexion;
- d. Obtenez l'image en temps réel de l'appareil après avoir activé l'application Target IR sur le téléphone mobile, afin de contrôler et accéder à l'appareil;

5. Recharge/Alimentation

a) Mode de recharge

Seulement l'alimentation est adaptable à l'appareil, tandis qu'il n'est pas rechargeable.

b) Mode d'alimentation

L'alimentation par adaptateur et par piles est prise en charge.

Alimentation par adaptateur:

Le produit ne peut être alimenté qu'à l'aide de l'adaptateur standard. Pour ce faire, ouvrez le capot USB, connectez l'adaptateur à l'appareil, une icône d'alimentation est affichée au coin inférieur gauche de l'écran.



Alimentation par piles:

L'alimentation sera réalisable après avoir monté les piles suivant les étapes de montage.

Lorsque le niveau d'électricité des piles change, l'icône de l'état de pile se

présente au milieu de l'écran, la partie lumineuse de l'icône est l'énergie électrique restante de la pile.

Après l'accès à l'image en temps réel à la suite du démarrage, l'icône indiquant le niveau d'électricité susmentionné se présente au coin inférieur à gauche de l'écran.

Les niveaux de tension sont comme ce qui suit :

La tension de pile externe est élevée 

La tension de pile externe est moyennement élevée 

La tension de pile externe est Moyenne 

La tension de pile externe est moyennement faible 

La tension de pile externe est faible 

La tension de pile externe est trop faible 

Attention: Lorsque la pile est en état faible, veuillez remplacer la pile immédiatement !

6. Description des fonctions

Démarrage

Dans l'état d'arrêt de l'appareil, appuyez longuement sur la touche d'alimentation jusqu'à ce que l'image de démarrage se présente sur l'écran de l'oculaire, l'appareil démarre avec succès.

Arrêt

Dans l'état de marche de l'appareil, appuyez longuement sur la touche d'alimentation, la barre d'avancement de l'arrêt se présente, l'arrêt est réalisé lors de toucher la fin de la barre d'avancement.

Display off

Dans l'état de marche de l'appareil, appuyez longuement sur la touche d'alimentation, la barre d'avancement de l'arrêt se présente, libérez la touche d'alimentation, l'arrêt est annulé, l'état Display off est activé.

Display on

Dans l'état Display off, il suffit d'appuyer sur n'importe quelle touche de l'appareil pour

réveiller l'écran.

Calibration

Appuyez brièvement sur la touche Démarrage/Arrêt pour réaliser l'opération de calibration correspondante.

Quitter le menu

Après le démarrage et en état de menu appelé, appuyez brièvement sur la touche d'alimentation pour quitter le menu sans aucun enregistrement.

Télémétrie :

Appuyez brièvement sur la touche Bas pour activer la télémétrie, dans le mode de télémétrie individuelle, appuyez brièvement sur la touche Bas pour mesurer la distance entre l'appareil et la cible, appuyez longuement sur la touche pour désactiver la télémétrie, la valeur de distance de la cible et le mode de télémétrie sont affichés à droite.

Mode de télémétrie :

Cette fonction permet de passer de la télémétrie individuelle à celle continue ou vice versa, dans le mode de télémétrie individuelle, lors d'un appui court sur la touche Bas, une télémétrie est effectuée et la valeur de distance est mise à jour, dans le mode de télémétrie continue, la télémétrie est effectuée automatiquement par seconde.

Angle :

Lorsque cette fonction est activée, l'angle d'élévation de l'appareil est affiché à droite, l'échelle de l'angle est $[-90^\circ, 90^\circ]$, aucun angle n'est affiché lorsque la télémétrie est désactivée.

Hauteur verticale:

Lorsque cette fonction est activée, la hauteur verticale de la cible est affichée à droite, aucune hauteur n'est affichée lorsque la télémétrie est désactivée.

Distance de cible: les paramètres pertinents sont affichés selon les étapes suivantes :

Menu principal - Distance de tir - Options personnalisées.

Mode de scène:

trois modes de scènes sont disponibles à définir, soit l'image accentuée/la découverte/le standard.

Wifi:

il est autorisé à définir les points chauds Wifi sur deux bandes de fréquence, soit 2,4G ou 5G, lorsque le client d'un téléphone mobile est connecté à l'appareil, la vidéo en temps réel peut être transmise à l'application du téléphone portable. En outre, vous pouvez opérer l'appareil à travers l'application du téléphone portable.

Compte Wifi: TB-XXXX (derniers quatre chiffres de l'adresse MAC)

Mot de passe: 12345678

Poursuite de point chaud:

lorsqu'elle est activée, un réticule lumineux s'affiche afin de poursuivre le point le plus chaud dans l'image.

Traçage de contour:

après avoir activée cette fonction, les contours de toutes les cibles affichées dans l'image en temps réel pourront être tracés.

Super-économie d'énergie :

après avoir activée cette fonction, l'icône de super-économie d'énergie est affichée, la luminosité OLED est fixée à 20% et non réglable, Wifi, la poursuite de point chaud et le traçage de contour ne sont pas fonctionnels, si telles fonctions ont déjà activées, elles seront désactivées directement.

Luminosité de l'écran :

cette fonction permet de réaliser un passage parmi 10 niveaux de luminosité de l'écran.

Pseudo-couleur :

l'utilisateur est libre de régler la pseudo-couleur affichée dans l'image en temps réel parmi les options suivantes : la chaleur blanche, la chaleur noire, la chaleur rouge, la chaleur rouge de fer, la chaleur bleue ,la chaleur verte et Sépia.

Luminosité :

la luminosité de l'image est réglable dans une échelle de 10 degrés.

Contraste :

le contraste de l'image est réglable dans une échelle de 10 degrés.

Image accentuée :

lorsque cette fonction est activée, la qualité de l'image est réglable, les détails de la cible seront accentués sur l'image en temps réel.

Nuance de couleur :

cette fonction permet de régler la nuance de couleur de l'image en temps réel, les options de couleurs froides et chaudes sont disponibles.

Mode de calibration :

cette fonction permet de définir le mode de calibration, deux modes de calibration sont disponibles à sélectionner pour le réglage, ils comprennent la calibration manuelle ou la calibration automatique.

Zoom avant/arrière de menu :

cette fonction permet de définir le grossissement de zoom de menu, les options comprennent 1X, 3X, 6X.

Coordonnées de menu :

appuyez longuement/brièvement sur la touche Haut/Bas pour déplacer les coordonnées X et Y de menu, afin de régler la position de menu affiché sur l'image en temps réel.

Mise à zéro :

deux options de distance fixe, soit 100 et 200 sont prévues pour la mise à zéro, de plus, leurs désignations ne sont pas modifiables. De plus, il est autorisé à définir trois valeurs de distance personnalisées, la valeur de mise à zéro par distance distincte est indépendamment enregistrée. Lors de mise à zéro, l'image pourra être bloquée ; sélectionnez X ou Y pour déplacer les coordonnées de l'ensemble d'image sur l'écran.

Veille intelligente :

l'utilisateur est libre de définir la période de temporisation de veille automatique parmi 5/10/15 minutes, l'appareil entre en veille à la fin du compte à rebours lorsqu'aucune opération n'est effectuée pendant la période prédéfinie.

Arrêt temporisé :

l'utilisateur est libre de définir la période de temporisation d'arrêt automatique parmi 15/30/60 minutes, l'appareil est arrêté à la fin du compte à rebours lorsqu'aucune opération n'est effectuée pendant la période prédéfinie.

Fermeture de menu temporisée :

l'utilisateur est libre de définir la période de temporisation d'arrêt automatique parmi 10/20/60 secondes, le menu est fermé lorsqu'aucune opération n'est effectuée pendant la période prédéfinie.

Enregistrement intelligent vidéo :

après avoir activé cette fonction, une vidéo sera enregistrée automatiquement avec 5 photos lorsque l'appareil détecte des tirs.

Audio :

après avoir activé l'audio, le fichier audio est synchronisé dans le fichier .mp4 lors d'enregistrement vidéo, lors de lecture d'une vidéo, la diffusion audio s'effectue ; après avoir désactivé l'audio, la vidéo est enregistrée sans aucun son.

Sensibilité :

La sensibilité de condition de déclenchement de l'enregistrement vidéo intelligent est réglable. Il y a 5 options de niveaux pour les sensibilités décroissantes successives.

Enregistrement vidéo à durée déterminée :

L'interrupteur permet de régler un enregistrement vidéo à durée déterminée de 15/60 secondes, après avoir activé l'enregistrement vidéo de l'appareil, l'enregistrement vidéo sera terminé automatiquement à la fin de cette durée réglée et le fichier de vidéo sera automatiquement sauvegardé, si cet interrupteur n'est pas enclenché, la durée d'enregistrement vidéo est de 139 minutes 59 secondes par défaut, vous pouvez arrêter activement l'enregistrement vidéo au cours de cette opération

OSD :

après avoir activé l'OSD, les fichiers de photo et de vidéo enregistrés après une prise de photo/un enregistrement de vidéo comprennent tous les éléments affichés sur l'interface. Après avoir désactivé l'OSD, les fichiers de photo et de vidéo enregistrés après une prise de photo/un enregistrement de vidéo ne comprennent pas d'éléments UI affichés sur l'interface. Toutefois, tous les éléments UI sont affichés normalement sur l'image en temps réel.

Filigane :

après avoir activé cette fonction, le temps et la date sont affichés au coin inférieur droit de l'écran, à la suite d'une prise de photo ou d'un enregistrement de vidéo, les informations temporelles seront enregistrées dans la photo ou dans la vidéo.

Réglage de langue:

il est autorisé à effectuer un passage parmi les langues suivantes: l'anglais/le russe/l'allemand/le français/l'italien/l'espagnol/le japonais/le coréen/le polonais/le

roumain/le norvégien/le suédois/le danois/Hongrois/finnois/tchèque/slovaque.

Unité : deux unités sont disponibles : mètre et yard, après avoir validé une unité, la distance sera calculée et affichée en application de cette unité lors de la télémétrie probabiliste.

Réglage de temps :

cette fonction permet de régler le temps et la date, leurs informations seront affichées en filigrane.

Format de temps : deux options sont disponibles à sélectionner, 12H/24H, l'information sera affichée en filigrane.

Format de date :

deux options sont disponibles à sélectionner, AAAA-MM-JJ/JJ-MM-AAAA, l'information sera affichée en filigrane.

Affichage de l'écran en veille :

après avoir activé cette fonction, lorsque l'appareil entre en état de veille, l'icône de veille est affichée sur l'écran afin de réduire la consommation d'énergie, l'affichage normal de l'appareil est rétabli après avoir appuyé sur n'importe quelle touche.

Bluetooth :

grâce à cette fonction, l'appareil pourra être connecté à une télécommande Bluetooth pour réaliser sa commande.

Réinitialisation :

cette fonction permet de réinitialiser l'appareil, après cette opération, l'appareil sera automatiquement redémarré avec la présentation de l'interface de guide en langue prévue.







Formatage de la carte de mémoire interne :

cette fonction permet de supprimer tous les fichiers stockés dans la carte de mémoire interne de l'appareil.

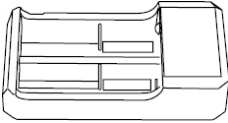
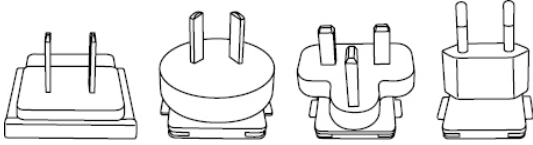
A propos de l'appareil :

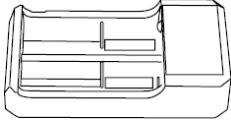
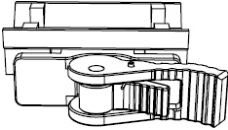
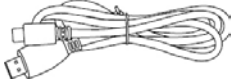
cette fonction permet de se renseigner sur les informations telles que version de logiciel et adresse MAC de l'appareil.

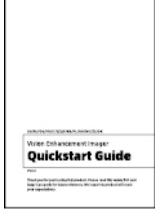
7. Liste des articles

 <p>Adaptateur de 5 V, 2 A x1</p>	 <p>Fiche d'adaptateur : Norme européenne x1, norme anglaise x1, norme américaine x1, norme australienne x1</p>
 <p>Piles x 2</p>	 <p>Chargeur électrique pour piles</p>
 <p>Base de visée x1</p>	 <p>Câble de données x1</p>
 <p>Fiche de garantie x 1</p>	 <p>Manuel d'opération rapide x1</p>
 <p>Guide de sécurité x1</p>	

8. Guide pour éliminer des défauts courants

a. Démarrage impossible de l'appareil

Solution : remplacez la pile ou alimentez l'appareil à l'aide d'un adaptateur avant son démarrage.

b. Photographie/enregistrement vidéo impossibles

Solution : la mémoire interne de l'interne est pleine, il est nécessaire de la formater ou de couper la connexion entre l'appareil et l'ordinateur.

c. Le temps affiché de l'appareil ne correspond pas au temps réel

Solution : Redéfinissez le temps et la date dans le menu.

d. L'écran s'éteint au cours de l'exploitation

Solution : appuyez brièvement le bouton rotatif combiné pour réveiller l'écran en veille.

e. L'image est floue lors d'exploitation de l'appareil.

Solution : tournez l'objectif pour la focalisation jusqu'à obtenir une image claire.

9. Stockage et transport





Stockage :

- a. Les conditions du milieu de stockage pour un produit emballé sont comme ce qui suit : la température : -30°C à 60°C, l'humidité relative : 95% au maximum, un espace intérieur exempt de condensat, de gaz corrosif, bien aéré et propre ;
- b. Veuillez retirer les piles tous les 3 mois pour une recharge.

Transport :

Au cours de transport, il faut prévenir contre la pluie, l'inondation, le renversement. De plus, il faut opérer doucement pendant la manutention sans que l'appareil ne subisse une forte vibration et un choc, la projection du produit est interdite.

1. Aspetto (P1~P3)

Numero di serie	Nome dispositivo	Funzione
1	Copriobiettivo	Lente protettiva
2	Distanza laser	Utilizzato per misurare la distanza degli obiettivi
3	Manopola di messa a fuoco sinistra	Ruotare l'oculare per chiudere la messa a fuoco  Rotazione dell'obiettivo per la defocalizzazione 
4	Tasto menu	Pressione breve: richiama il menu delle funzioni/conferma e salva le impostazioni Pressione prolungata: richiama il menu delle impostazioni/esce dal menu corrente senza salvare
5	Tasto su	Pressione breve: scatta foto/cambia le opzioni del menu Pressione prolungata: registra/cambia le opzioni del menu
6	Tasto giù	Pressione breve: avvia la misurazione della distanza/la misurazione singola Pressione prolungata: spegnimento della misurazione/cambio della modalità di misurazione
7	Tasto di accensione	Pressione breve: Compensazione otturatore/riattivazione/uscita menu Pressione prolungata: Accensione/spegnimento
8	MIC	Questa è la porta di registrazione
9	Anello regolabile	Puntatore bianco fisso rotante
10	Vano batteria	Installare la batteria qui
11	Interfaccia di tipo C	Collegare il PC e lo schermo esterno tramite cavo di tipo C
12	Manopola di messa a fuoco destra	Ruotare l'oculare per mettere a fuoco più lontano  Rotazione dell'obiettivo per la messa a fuoco 
13	Anello adattatore	Apparecchiature di collegamento e visore a luce bianca

2. Installare la batteria (P2)

- a. Spingere la fibbia del coperchio del vano batteria per aprire il coperchio del vano batteria;

- b. Inserire 1 batterie seguendo i simboli dei poli positivi e negativi;
- c. Chiudere il coperchio del vano batterie;

3. Trasmissione dati (P2)

- a. Accendere l'apparecchiatura per metterla in stato di avviamento;
- b. Collegare il dispositivo al PC tramite un cavo USB-TipoC e selezionare la modalità di accesso alla memoria di massa sul dispositivo;
- c. Accedere ai dati memorizzati del dispositivo nel PC;

4. Collegare l'APP mobile (P4)

- a. Accendere l'apparecchiatura per metterla in stato di avviamento;
- b. Abilitare un hotspot WiFi nel dispositivo;
- c. Cercare il nome dell'hotspot WiFi del dispositivo attraverso il telefono cellulare e connettersi;
- d. Avviare l'APP TargetIR sul telefono cellulare per ottenere l'immagine in tempo reale del dispositivo, controllare e accedere al dispositivo;

5. Ricarica/alimentazione

(1) Modalità di ricarica

Il dispositivo supporta solo l'alimentazione, non la ricarica.

(2) Modalità di alimentazione

Supporta l'alimentazione con adattatore e l'alimentazione a batteria.

Alimentazione con adattatore:

È possibile utilizzare l'adattatore standard per collegare il dispositivo per l'alimentazione. Aprire il coperchio USB e collegare l'adattatore. L'icona dell'alimentatore mostrata di seguito è visibile nell'angolo in basso a sinistra dello schermo.



Alimentazione a batteria:

L'alimentazione può essere fornita dalla batteria dopo averla installata seguendo le fasi di installazione della batteria.

Quando il livello di carica della batteria cambia, l'indicatore del livello di carica viene

visualizzato al centro dello schermo e la parte illuminata dell'indicatore del livello di carica mostra il livello di carica rimanente della batteria.

Dopo l'avvio nella schermata in tempo reale, l'icona corrispondente al livello di carica sopra indicata verrà visualizzata nell'angolo in basso a sinistra dello schermo.

Il livello di carica è il seguente:

Il livello di carica della batteria esterna è alto 

Il livello di carica della batteria esterna è medio-alto 

Il livello di carica della batteria esterna è medio 

Il livello di carica della batteria esterna è medio-basso 

Il livello di carica della batteria esterna è basso 

Il livello di carica della batteria esterna è troppo basso 

Nota: Se il livello di carica è basso, sostituire la batteria in tempo!

6. Descrizione della funzione

Accensione

Tenere premuto a lungo il pulsante di accensione quando il dispositivo è spento, fino a quando l'immagine di avvio viene visualizzata nell'oculare; il dispositivo sarà avviato correttamente.

Spegnimento

Tenere premuto il pulsante di accensione nello stato di accensione per visualizzare la barra di avanzamento dello spegnimento; l'operazione dura fino a quando la barra di avanzamento raggiunge la fine del processo.

Spegnimento del display

Tenere premuto a lungo il pulsante di accensione in stato di accensione per visualizzare la barra di avanzamento dello spegnimento. Prima che la barra di avanzamento arrivi alla fine del processo, premere brevemente il pulsante di accensione per annullare lo spegnimento e accedere alla modalità di spegnimento del display.

Accensione del display

In modalità di spegnimento del display, attivare il pulsante del dispositivo per riattivare

lo schermo.

Compensazione

Premere brevemente il pulsante di accensione per completare l'azione di compensazione corrispondente.

Esci dal menu

Quando il dispositivo è acceso e viene visualizzato il menu, premere brevemente il pulsante di accensione; il dispositivo non effettuerà il salvataggio e tornerà all'interfaccia in tempo reale.

Intervallo:

Premere brevemente il pulsante giù per abilitare la misurazione. Nella modalità di misurazione singola, premere brevemente il pulsante verso il basso per avvicinarsi al bersaglio, oppure premere a lungo per disattivare la misurazione. Il valore della distanza dal bersaglio e la modalità di misurazione sono visualizzati sulla destra.

Modalità di misurazione:

La modalità di misurazione può essere commutata tra misurazione singola e misurazione continua. Nella modalità di misurazione singola, premere brevemente il pulsante giù una volta per effettuare la misurazione una volta e aggiornare il valore della misurazione. Nella modalità di misurazione continua, la misurazione avverrà automaticamente una volta al secondo.

Angolo:

Quando questa opzione è attivata, l'angolo di inclinazione del dispositivo viene visualizzato a destra, con un intervallo di $[-90^\circ, 90^\circ]$, e non viene visualizzato quando la funzione di misurazione è disabilitata.

Altezza verticale:

Se abilitata, l'altezza verticale del bersaglio verrà visualizzata sulla destra e non verrà visualizzata quando la funzione di misurazione è disabilitata.

Distanza del bersaglio: visualizzare i parametri pertinenti in base all'opzione Menu principale-Distanza di tiro-Personalizzato.

Modalità scena:

è possibile impostare tre modalità di scena: miglioramento/scoperta/standard.

WiFi:

È possibile impostare gli hotspot WiFi nelle bande di frequenza 2,4G o 5G e trasmettere immagini in tempo reale all'APP mobile in tempo reale dopo la connessione del client mobile e del dispositivo e il funzionamento del dispositivo tramite l'APP mobile.

Numero account WiFi: TB-XXXX (ultime quattro cifre dell'indirizzo MAC)

Password: 12345678

Monitoraggio del punto caldo:

quando attivato, viene visualizzato il cursore di monitoraggio del punto caldo, che tiene traccia del punto di temperatura più alto dello schermo.

Contorno immagine:

Quando è attivata, è possibile tracciare i contorni di tutti i bersagli nell'immagine in tempo reale.

Super risparmio energetico:

dopo l'accensione, viene visualizzata l'icona di risparmio energetico. La luminosità dell'OLED viene fissata al 20% e non può essere regolata. Non sarà possibile attivare le funzioni di WIFI, monitoraggio punto caldo e contorno immagine. Se le funzioni sono attive, verranno spente automaticamente.

Luminosità dello schermo:

È possibile impostare 10 livelli di luminosità dello schermo.

Falso colore:

impostare il falso colore della visualizzazione dello schermo in tempo reale; è possibile scegliere tra calore bianco, calore nero, calore rosso, rosso ferro, calore blu, calore verde e Seppia.

Luminosità:

la luminosità dell'immagine può essere regolata, per un totale di 10 livelli.

Contrasto: il contrasto dell'immagine può essere regolato, per un totale di 10 livelli.

Miglioramento immagine: Attivare per regolare la qualità dell'immagine; l'immagine in tempo reale evidenzierà i dettagli dell'obiettivo.

Tono: imposta il tono della visualizzazione dello schermo in tempo reale per scegliere toni freddi e caldi.

Modalità di compensazione:

Imposta la modalità di compensazione dell'immagine. È possibile impostare due modalità di compensazione: compensazione manuale e compensazione automatica.

Menu di zoom:

Imposta il fattore di zoom del menu, che può essere impostato come 1X, 3X e 6X.

Coordinate del menu:

Consente di spostare le coordinate X e Y del menu premendo brevemente/a lungo i tasti su/giù e di regolare la posizione del menu visualizzato nella schermata in tempo reale.

Impostazioni di calibrazione zero:

I nomi di due distanze fisse di 100 e 200 nella configurazione di calibrazione zero non possono essere modificati ed è possibile aggiungere tre valori di distanza personalizzati. Le impostazioni di calibrazione zero di diverse distanze vengono salvate in modo indipendente. Bloccare l'immagine alla calibrazione zero; selezionare X o Y per spostare le coordinate dell'intera schermata.

Sospensione intelligente:

è possibile impostare il tempo di sospensione automatica su 5/10/15 minuti. Se non viene eseguita alcuna operazione entro il tempo impostato, si attiva il conto alla rovescia per la sospensione che inizierà al termine dello stesso.

Spegnimento automatico:

è possibile impostare il tempo di spegnimento automatico su 15/30/60 minuti. Se non viene eseguita alcuna operazione entro il tempo impostato, si attiva il conto alla rovescia per lo spegnimento che avverrà al termine dello stesso.

Chiusura automatica del menu:

il menu può essere chiuso automaticamente dopo 10/20/60 secondi. Se non viene eseguita alcuna operazione entro il tempo impostato, il menu verrà chiuso.

Registrazione video intelligente:

dopo l'attivazione della funzione, quando viene rilevata una tiro, viene registrato un video e scattate 5 foto automaticamente.

Audio:

Consente di attivare l'audio, sincronizzare l'audio con il file .mp4 durante la registrazione e sincronizzare l'audio durante la riproduzione del video; se si disattiva

l'audio, il video registrato non avrà audio;

Sensibilità:

La sensibilità delle condizioni di attivazione video intelligente può essere regolata, con 5 opzioni che vanno dal livello 1 al livello 5, diminuendo la sensibilità in sequenza.

Registrazione a tempo limitato:

Il dispositivo può essere impostato per avere un interruttore a tempo limitato di 15/60 secondi. Dopo aver attivato la registrazione, il dispositivo terminerà automaticamente e salverà la registrazione entro il tempo impostato. Se non è abilitato, il tempo di registrazione massimo predefinito è 139 minuti e 59 secondi. Durante il processo di registrazione, la registrazione può essere interrotta manualmente.

OSD:

Attivando l'OSD, tutti gli elementi dell'interfaccia saranno collegati alle immagini e ai file video salvati. Quando l'OSD è disattivato, le foto e i file video salvati non saranno associati agli elementi dell'interfaccia utente, e questi ultimi verranno visualizzati sullo schermo in tempo reale come di consueto.

Filigrana:

l'ora e la data vengono visualizzate nell'angolo in basso a destra dello schermo dopo l'apertura e le informazioni temporali vengono salvate una volta scattate le foto e i video.

Impostazione della lingua:

Supporta la selezione tra:

inglese/russo/tedesco/francese/italiano/spagnolo/giapponese/coreano/polacco/rumeno/norvegese/svedese/danese/Hongrois/finnois/tchèque/slovaque.

Unità:

è possibile scegliere tra due unità: metro e iarda. Dopo aver selezionato l'unità, la distanza verrà calcolata e visualizzata utilizzando l'unità selezionata per la misurazione approssimativa.

Impostazione ora:

consente di impostare l'ora e la data del dispositivo e il risultato verrà sincronizzato con la visualizzazione della filigrana.

Sistema orario:

è possibile scegliere tra 12H/24H e il risultato verrà sincronizzato con la visualizzazione della filigrana.

Stile data:

è possibile scegliere tra AAAA-MM-GG/GG-MM-AAAA e il risultato verrà sincronizzato con la visualizzazione della filigrana.

Visualizzazione dello spegnimento dello schermo:

quando il dispositivo entra nello stato di spegnimento dello schermo dopo l'accensione, sullo schermo viene visualizzata l'icona di standby per ridurre il consumo di energia del dispositivo; la visualizzazione dello schermo viene ripristinata premendo qualsiasi tasto del dispositivo.

Bluetooth:

È possibile collegare un telecomando Bluetooth e controllare il dispositivo tramite il telecomando.

Ripristina impostazioni di fabbrica:

il dispositivo può essere ripristinato alle impostazioni di fabbrica; una volta ripristinati i valori predefiniti, il dispositivo si riavvia automaticamente e visualizza l'interfaccia di scelta della lingua.



Formattazione della scheda di memoria:

Consente di eliminare tutti i file presenti nella scheda di memoria del dispositivo.

Informazioni:

È possibile visualizzare il numero di versione del software e l'indirizzo MAC del dispositivo.

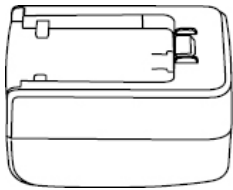
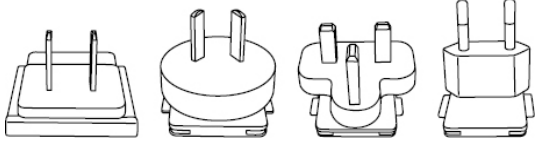
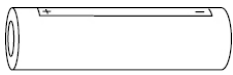
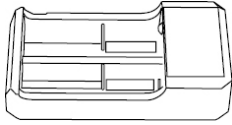
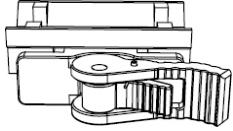
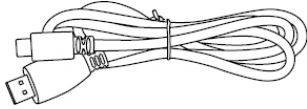
7. Elenco degli articoli

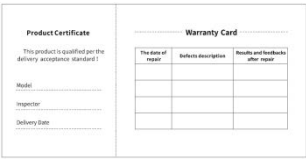
 <p>Adattatore 5V2A x1</p>	 <p>Spina adattatore: Codice euro x1, codice britannico x1, codice americano x1, codice australiano x1</p>
 <p>Batteria x2</p>	 <p>Sede per la ricarica della batteria</p>
 <p>base di vista x1</p>	 <p>Linea dati x1</p>
 <p>Scheda informativa di sicurezza x1</p>	 <p>Manuale operativo rapido x1</p>
 <p>Scheda di garanzia x1</p>	

8. Guida alla risoluzione dei problemi comuni

a. Il dispositivo non può essere acceso

Soluzione: Sostituire la batteria o collegare l'adattatore di alimentazione all'avvio.

b. Il dispositivo segnala che non è possibile scattare foto/video

Soluzione: Lo spazio di archiviazione interno del dispositivo è pieno, quindi è necessario formattare la scheda di memoria o scollegare il dispositivo dal

computer.

c. L'ora di visualizzazione del dispositivo non corrisponde a quella effettiva

Soluzione: Ripristinare l'ora e la data del dispositivo nel menu.

d. Lo schermo si spegne durante l'uso

Soluzione: premere brevemente la manopola di comando per riattivare lo schermo.

e. Quando è in uso, l'immagine del dispositivo è sfocata

Soluzione: Ruotare l'obiettivo per mettere a fuoco manualmente fino a quando la visualizzazione sia nitida.

9. Stoccaggio e trasporto

Stoccaggio:





1. L'ambiente interno di stoccaggio dei prodotti confezionati deve avere una temperatura compresa tra -30°C ~ 60°C , un'umidità relativa non superiore al 95%, senza gas condensati e corrosivi, ed essere ben ventilato e pulito;
2. Estrarre e caricare il dispositivo a intervalli regolari di 3 mesi.

Trasporto:

Durante il trasporto e la circolazione, il dispositivo deve essere protetto dalla pioggia, dalle infiltrazioni d'acqua e dal capovolgimento, e non deve subire vibrazioni e urti violenti. Durante la manipolazione, il prodotto deve essere maneggiato con cura ed è severamente vietato lanciarlo.

ES Español

1. Apariencia (P1~P3)

N.º	Componente	Función
1	Tapa del lente	Protege el lente
2	Telómetro láser	Se usa para medir la distancia del objetivo
3	Botón giratorio de enfoque izquierdo	Gírelo hacia el ocular para acercar el zoom  Gírelo hacia el lente para alejar el zoom 
4	Botón de menú	Pulsar: abrir el menú de funciones / confirmar y guardar la configuración Mantener pulsado: abrir el menú de configuración / salir del menú actual sin guardar
5	Arriba	Pulsar: tomar fotos / cambiar opciones del menú Mantener pulsado: grabación de video / cambiar opciones del menú
6	Abajo	Pulsar: activar el telómetro / telemetría única Mantener pulsado: desactivar el telómetro / cambiar el modo de telemetría
7	Botón de encendido	Pulsar: calibración de obturador / activar / salir del menú Mantener pulsado: conectar / desconectar la fuente de alimentación
8	MIC	Conector de micrófono
9	Anillo regulador	Gírelo para fijar el visor óptico
10	Compartimiento de la batería	La batería se instala aquí
11	Interfaz Type - C	Conectar la PC a la pantalla externa utilizando un cable type-C
12	Botón giratorio de enfoque derecho	Gírelo hacia el ocular para alejar el zoom  Gírelo hacia el lente para acercar el zoom 
13	Anillo adaptador	Se usa para conectar el dispositivo al visor óptico

2. Instalación de la batería (P2)

- Empuje la hebilla de la tapa del compartimiento de la batería y abra la tapa;
- Instale las dos (1) baterías teniendo en cuenta las marcas de los terminales positivo y negativo;
- Cierre la tapa del compartimiento de la batería;

3. Transmisión de datos (P2)

- Encienda el dispositivo;

- b. Conecte el dispositivo a la PC utilizando un cable USB-TypeC, permita acceder al modo de almacenamiento con capacidad máxima en el dispositivo;
- c. Acceda a los datos almacenados en el dispositivo en el lado de la PC;

4. Conexión de la aplicación del teléfono móvil (P4)

- a. Encienda el dispositivo;
- b. Active el punto de acceso WiFi en el dispositivo;
- c. Busque el nombre del punto de acceso WiFi del dispositivo usando el teléfono móvil y conéctelo;
- d. Inicie la aplicación TargetIR en su teléfono para obtener imágenes del dispositivo en tiempo real, controlarlo y acceder al mismo;

5. Carga / alimentación

a) Forma de carga

El dispositivo solo admite la alimentación y no la carga.

b) Forma de alimentación

Tanto la alimentación con adaptador como la por batería están disponibles.

Alimentación con adaptador:

Puede alimentar el dispositivo conectando el adaptador estándar suministrado al dispositivo. Abra la tapa del USB y conecte el adaptador. El icono de alimentación se muestra en la esquina inferior izquierda de la pantalla es visible.



Carga por batería:

Instale la batería según las instrucciones de instalación de la batería para la alimentación.

Cuando cambia el SoC de la batería, el indicador del SoC se mostrará en el medio de la pantalla y la parte iluminada del indicador del SoC de la batería muestra la carga restante de la batería.

Cuando el dispositivo está encendido y aparece la imagen de inicio, el icono correspondiente al SoC se mostrará en la esquina inferior izquierda de la pantalla.

Los niveles del SoC son los siguientes:

SoC alto de la batería externa 

SoC medio-alto de la batería externa 

SoC medio de la batería externa 

SoC medio-bajo de la batería externa 

SoC bajo de la batería externa 

SoC insuficiente de la batería externa 

Atención: cuando el SoC de la batería es bajo, reemplace la batería a tiempo.

6. Descripción de funciones

Encendido

Cuando el dispositivo está apagado, mantenga pulsado el botón de encendido hasta que aparezca la imagen de inicio en el ocular, y el dispositivo se enciende con éxito.

Apagado

Cuando el dispositivo está encendido, mantenga pulsado el botón de encendido para mostrar la barra de progreso de apagado, que continúa hasta que se complete la barra de progreso y el apagado se realiza correctamente.

Display off

Cuando el dispositivo está encendido, mantenga pulsado el botón de encendido para mostrar la barra de progreso de apagado. Antes de que se complete la barra de progreso, suelte el botón de encendido para cancelar el apagado y acceder al modo de Display off.

Display on

En el modo Display off, pulse cualquier botón para activar la pantalla.

Calibración

Pulse brevemente el botón de encendido para realizar la calibración correspondiente.

Salida del menú

Cuando el dispositivo está encendido y el menú está mostrado, pulse el botón de encendido para no guardar y volver a la interfaz en tiempo real.

Telemetría:

pulse brevemente el botón para activar el telémetro. En el modo de telemetría única,

pulse brevemente el botón Abajo para medir la distancia del objetivo, manténgalo pulsado para desactivar el telémetro y el valor de distancia del objetivo y el modo de telemetría se muestran a la derecha.

Modo de telemetría:

se puede conmutar entre el modo de telemetría única o el de telemetría continua. En el modo de telemetría única, pulse el botón Abajo una vez para realizar una telemetría y actualizar la distancia. En el modo de telemetría continua, se realiza automáticamente una medición de distancia cada segundo.

Ángulo:

cuando la función está activada, se muestra el ángulo de inclinación del dispositivo en el lado derecho. El valor del ángulo está en el rango de $[-90^\circ, 90^\circ]$. No se muestra el ángulo cuando la función de telemetría está desactivada.

Altura vertical:

cuando la función está activada, se muestra la altura vertical del objetivo en el lado derecho. No se muestra la altura vertical cuando la función de telemetría está desactivada.

Distancia del objetivo:

se muestran los parámetros relevantes según las opciones configuradas en Menú principal - Distancia de disparo - Personalizar.

Modo de escena: se puede configurar en tres modos de escena: mejorado / descubrir / estándar.

WiFi:

se pueden configurar puntos de acceso WiFi en dos bandas de frecuencia: 2,4 G y 5 G. Cuando el teléfono móvil y el dispositivo están conectados, la imagen en tiempo real puede transmitirse a la aplicación del teléfono móvil, y el dispositivo puede ser operado a través de la aplicación.

Cuenta WiFi: TB-XXXX (los últimos cuatro dígitos de la dirección MAC)

Contraseña: 12345678

Seguimiento de objetivo de alta temperatura:

cuando está activado, se muestra el cursor de seguimiento de objetivo de alta temperatura, que rastrea el punto más caliente de todo el mapa.

Contorneo:

cuando está activado, se pueden contornear todos los objetivos en tiempo real.

Súper ahorro de energía:

cuando está activado, aparecerá el icono de súper ahorro de energía, el brillo OLED se fija en 20% y no se puede ajustar, además, las funciones de WIFI, seguimiento de objetivo de alta temperatura y contorneo no están disponibles. Si las funciones anteriores ya están activadas, se desactivarán automáticamente.

Brillo de pantalla: se puede cambiar entre 10 niveles de brillo de pantalla.

Pseudo-color:

se usa para configurar el pseudo-color mostrado en la imagen en tiempo real con las siguientes opciones: caliente blanco, caliente negro, caliente rojo, rojo hierro, caliente azul ,caliente verde y Sepia.

Brillo:

el brillo de la pantalla es ajustable de 10 niveles.

Contraste:

el contraste es ajustable de 10 niveles.

Mejora de la imagen:

cuando está activada, se usa para ajustar la calidad de la imagen y mostrar los detalles del objetivo en tiempo real.

Tono:

se usa para configurar el tono de color mostrada en la imagen en tiempo real, con dos opciones: el tono frío y el cálido.

Modo de calibración:

se pueden configurar dos modos de calibración: la calibración de manual y la automática.

Zoom del menú:

se usa para seleccionar el nivel de zoom con las siguientes opciones: 1X, 3X, 6X.

Coordenadas del menú:

mueva las coordenadas X e Y del menú presionando /manteniendo pulsado el botón arriba/abajo para ajustar la posición del menú en la pantalla en tiempo real.

Configuración de calibración cero:

hay dos distancias fijas de 100 y 200, que no se pueden modificar. Además, se pueden agregar tres distancias personalizadas. La configuración de calibración cero para diferentes distancias se puede guardar de forma independiente. La pantalla se puede congelar durante el proceso de calibración cero. Seleccione X o Y para mover las coordenadas de toda la imagen de la pantalla.

Reposo automático:

el tiempo de reposo automático se puede establecer en 5/10/15 minutos, si no se realiza ninguna operación durante el tiempo establecido, se iniciará la cuenta regresiva del reposo. Una vez finalizada la cuenta regresiva, entrará en el estado de reposo.

Apagado programado:

el tiempo de apagado programado se puede configurar en 15/30/60 minutos. Si no se realiza ninguna operación dentro del tiempo establecido, se iniciará la cuenta regresiva del apagado. Una vez finalizada la cuenta regresiva, el dispositivo se apagará.

Cierre del menú programado:

el tiempo de cierre del menú programado se puede configurar en 10/20/60 segundos. Si no se realiza ninguna operación dentro del tiempo establecido, se cerrará el menú.

Grabación de vídeo inteligente:

cuando la función está activada, se grabarán automáticamente un vídeo y 5 fotos una vez detectado un disparo.

Audio:

cuando el audio está activado, el audio se sincroniza con el archivo con un sufijo ".mp4", y se reproducen el vídeo y el audio al mismo tiempo. Si esta función está desactivada, el vídeo grabado no tendrá sonido;

Sensibilidad:

La sensibilidad de las condiciones de activación de la grabación inteligente es ajustable entre cinco (5) niveles: 1 - 5. La sensibilidad disminuye en secuencia.

Grabación por tiempo limitado:

Se puede configurar el interruptor de grabación por tiempo limitado con dos opciones: 15 s y 60 s. Cuando esta función está activada, la grabación se finalizará automáticamente dentro del tiempo establecido y se guardará el vídeo. Si esta no está activada, la duración máxima predeterminada de la grabación alcanza hasta 139

minutos y 59 segundos. El usuario puede detener el proceso en cualquier momento durante la grabación.

OSD:

cuando OSD está activado, las imágenes y vídeos guardados después de la fotografía / grabación de vídeo incluirán todos los elementos de la interfaz. Cuando OSD está desactivado, las imágenes y vídeos guardados después de la fotografía / grabación de vídeo no incluirán todos los elementos de UI de la interfaz, pero estos elementos de UI seguirán apareciendo en la pantalla en tiempo real.

Marca de agua:

cuando la función está activada, se mostrará la fecha y hora en la esquina inferior derecha de la pantalla, y se guardará la información de la fecha y hora al tomar fotos o grabar vídeos.

Configuración de idioma:

se puede conmutar entre los idiomas inglés, ruso, alemán, francés, italiano, español, japonés, coreano, polaco, rumano, noruego, sueco y danés, Húngaro, Finlandés, Checo, Eslovaco.

Unidad:

se pueden elegir dos unidades: metro y yarda. Después de elegir una unidad, la telemetría aproximada utilizará la unidad seleccionada para el cálculo y para mostrar la distancia.

Configuración de fecha y hora:

se usa para configurar la hora y la fecha del dispositivo, que se sincronizan con la marca de agua.

Formato de hora:

se puede seleccionar entre 12H/24H, y el formato seleccionado se sincroniza con la marca de agua.

Formato de fecha:

se puede seleccionar entre YYYY-MM-DD / DD-MM-YYYY, y el formato seleccionado se sincroniza con la marca de agua.

Pantalla siempre encendida:

cuando la función está activada, el dispositivo muestra un ícono de espera en la

pantalla si entra en el estado de bloqueo de pantalla, lo que reduce el consumo de energía del dispositivo. Pulse cualquier botón del dispositivo para restaurar la visualización de la pantalla.

Bluetooth:

se puede conectar el mando a distancia Bluetooth y controlar el dispositivo a través del mando a distancia Bluetooth.

Restaurar valores predeterminados:

el dispositivo se puede restaurar a la configuración de fábrica. Tras la restauración de valores predeterminados, el dispositivo se reiniciará automáticamente y aparecerá una interfaz de guía de idioma.



Formateo de tarjeta de memoria:

se pueden eliminar todos los archivos en la tarjeta de memoria.

Sobre:

se muestra el número de versión del software, la dirección MAC, etc.

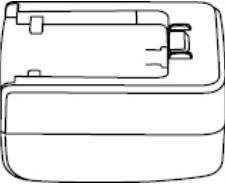
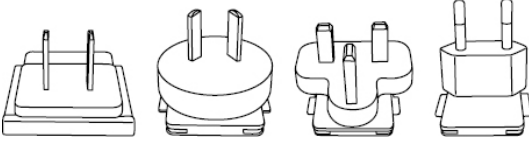
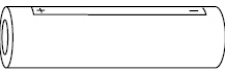
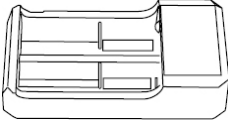
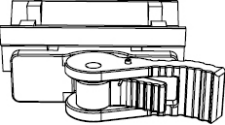
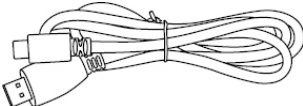
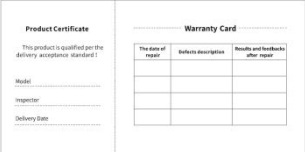
7. Lista de contenidos

 <p>Adaptador 5V2A x 1</p>	 <p>Enchufe del adaptador: estándar europeo x 1, estándar británico x 1, estándar americano x 1, estándar australiano x 1</p>
 <p>Baterías x 2</p>	 <p>Base de carga para batería</p>
 <p>Base de la vista x1</p>	 <p>Cable de datos x 1</p>
 <p>Tarjeta de garantía x 1</p>	 <p>Manual de instrucciones x 1</p>
 <p>Manual de instrucciones de seguridad x 1</p>	

8. Guía de solución de problemas comunes

a. El dispositivo no se enciende

Solución: reemplazar la batería o conectar el adaptador a la fuente de alimentación y luego encender el dispositivo.

b. El dispositivo muestra un mensaje de error y no puede tomar fotos/vídeos

Solución: la tarjeta de memoria del dispositivo está llena y es necesario formatearla o desconectar el dispositivo del ordenador.

c. La hora mostrada en el dispositivo no coincide con la hora real.

Solución: restablecer la hora y la fecha del dispositivo en el menú.

d. La pantalla se apaga durante el uso

Solución: pulsar brevemente el botón giratorio para activar y encender la pantalla en modo de reposo.

e. Imágenes borrosas del dispositivo durante su uso

Solución: girar el objetivo para enfocar manualmente hasta que la imagen sea nítida.

9. Almacenamiento y transporte

Almacenamiento:





- a. Después del envasado, el producto debe almacenarse en un lugar interior limpio y bien ventilado a una temperatura de -30°C a 60°C , con una humedad relativa no superior al 95%, sin condensación ni gases corrosivos.
- b. Por favor, sáquelo y cárguelo una vez cada 3 meses.

Transporte:

Durante el transporte evite la lluvia, el agua, el estar boca abajo, esté libre de vibraciones o golpes violentos, y manipule con cuidado y de forma suave, no lo arroje ni lo deje caer.

JP 日本語

1. 外観 (P1~P3)

番号	部品名	機能
1	レンズキャップ	レンズ保護用
2	レーザー測距	目標との距離を測定するのに使用します
3	左フォーカスダイヤル	接眼レンズのほうに回すと、近くに焦点を合わせます。  対物レンズのほうに回すと、遠くに焦点を合わせます。 
4	メニューボタン	短押し: 機能メニュー/設定を保存する 長押し: 設定メニュー/保存せずに閉じる
5	上ボタン	短押し: 写真を撮る/メニューオプションの切り替え 長押し: 録画/メニューオプションの切り替え
6	下ボタン	短押し: 測距起動/シングル測距 長押し: 測距終了/測距モードの切り替え
7	電源ボタン	短押し: シャッター補正/ウェイクアップ/メニューを閉じる 長押し: 電源オン/電源オフ
8	MIC	録音用
9	調整リング	回して白色光照準器を固定できます
10	バッテリー収納部	バッテリーを挿入します
11	USB Type-C 規格	USB Type - C ケーブルで PC と外部スクリーンに接続します
12	右フォーカスダイヤル	接眼レンズのほうに回すと、遠くに焦点を合わせます。  対物レンズのほうに回すと、近くに焦点を合わせます。 
13	アダプタリング	機器と白色光照準器の接続に使用します

2. バッテリーの取付 (P2)

- 1) バッテリー収納部のカバーバックルを押して、カバーを開けます。
- 2) プラスとマイナスの極性マークに従って1つのバッテリーを挿入します。
- 3) バッテリー収納部のカバーを閉じます。

3. データ転送 (P2)

- 1) デバイスの電源がオンにします。
- 2) USB Type-C のケーブルを使用してデバイスを PC に接続し、デバイス側で大容量ストレージモードを許可してください。

3) PCでデバイスのストレージ内のデータをアクセスします。

4. アプリとの接続 (P4)

1) デバイスの電源がオンにします。

2) デバイスのWiFiホットスポットを起動します。

3) スマートフォンでデバイスのWiFiホットスポット名を検索し、接続します。

4) スマートフォンでTargetIRアプリを起動して、デバイスのリアルタイム映像を取得し、デバイスを制御します。

5. 充電/給電

(1) 充電方式

本機は給電のみ対応しており、充電できません。

(2) 電力供給

電源アダプターとバッテリーによる給電を両方対応しております。

電源アダプター給電:

本製品の電源供給は、同梱の公式アダプターのみ使用可能です。USB蓋を開けてアダプターを接続すると、画面左下に次のような電源アイコンが表示されます。



バッテリー給電:

バッテリーの取り付け手順に従ってバッテリーを取り付けると、電力を供給できます。

バッテリー残量が変わると、画面の中央にバッテリーインジケータが表示され、点灯している部分はバッテリー残量を示します。

電源が入り、リアルタイム画面に入ると、画面の左下隅には上記のバッテリー残量レベルに対応するアイコンが表示されます。

バッテリー残量レベル:

外付バッテリー残量が高い 

外付バッテリー残量がやや高い 

外付バッテリー残量が中程度 

外付バッテリー残量がやや低い 

外付バッテリー残量低下 

外付バッテリー残量不足 

注意: バッテリー残量が低下している時は、お早めにバッテリーを交換してください。

6. 機能説明

電源オン

電源オフ状態で接眼レンズに起動画面が表示されるまで電源ボタンを長押しすると、デバイスが正常に起動します。

電源オフ

電源オン状態で電源ボタンを長押しすると、シャットダウンのプログレスバーが表示され、プログレスバーが完了したら、シャットダウンします。

ディスプレイオフ

電源オン状態で電源ボタンを長押しすると、シャットダウンプログレスバーが表示され、プログレスバーが完了する前に電源ボタンを離すと、シャットダウンがキャンセルされ、ディスプレイオフモードに入ります。

ディスプレイオン

ディスプレイオフモードで任意のボタンをできます押すと、ディスプレイがオンになります。

補正

電源ボタンを短く押して補正を実行します。

メニューの終了

電源オン（メニュー表示時）の状態、電源ボタンを短押しすると、保存せずにリアルタイム画面に戻ります。

測距:

下ボタンを短押しすると測距が起動します。シングル測距モードでは、下ボタンを短押しするとターゲットまでの距離が測定されます。長押しすると測距機能を終了します。ターゲットの距離値と測距モードは右側に表示されます。

測距モード:

測距モードは、シングル測距と連続測距の切り替えができます。シングル測距モードでは、下ボタンを1回短押しして測距を実行し、距離値を更新します。連続測距モー

ドでは、測距は秒毎に自動的に更新されます。

角度:

オンにすると、右側にデバイスのピッチ角が表示されます。角度の値の範囲は [-90° ~ 90°] です。測距機能がオフの場合、角度は表示されません。

垂直高さ:

オンにするとターゲットの垂直高さが右側に表示され、測距機能がオフの場合は垂直高さが表示されません。

目標との距離:

メインメニュー→射撃距離→カスタマイズを選択して、関連パラメーターを表示します。

シーン:

強化/発見/標準の 3 つのシーンを設定できます。

WiFi:

2.4G と 5G の 2 つの周波数帯域の WiFi ホットスポットを設定できます。スマートフォン APP でデバイスに接続すると、リアルタイムビデオをスマートフォン APP に送信することができます。また、APP でデバイスを操作できます。

WiFi アカウント: TB-XXXX (MAC アドレスの下 4 桁)

パスワード: 12345678

ヒートスポット追跡:

オンにすると、画面上の最高温度点を追跡するヒートスポット追跡カーソルが表示されます。

輪郭強調:

オンにすると、リアルタイム画面内のすべてのターゲットの輪郭を描画します。

超省電力:

オンにすると、超省電力アイコンが表示され、OLED の明るさは 20% に固定され、調整不可になります。WiFi、ヒートスポット追跡、輪郭強調が起動不可になります。既に起動している場合、無効になります。

画面の明るさ:

画面の明るさは 10 段階の設定が可能です。

疑似カラー:

リアルタイム画面で表示する疑似カラーを設定します。白熱、黒熱、赤熱、酸化鉄赤、

青熱、緑熱、セピアに設定可能です。

明るさ：

画面の明るさは 10 段階の調整が可能です。

コントラスト：画面のコントラストは 10 段階の調整が可能です。

画質向上：

オンにすると、画質を調整でき、リアルタイム画面でのターゲットディテールが強調されます。

色相：

リアルタイム画面の表示色相を設定します。寒色と暖色から選択できます。

補正方式：補正方法を設定します。手動補正または自動補正の 2 つの補正方式を設定できます。

メニューズーム：

メニューのズーム率を設定します。1X、3X、または 6X に設定できます。

メニュー座標：

上下ボタンを短押し/長押ししてメニューの X 座標と Y 座標を移動し、リアルタイム画面に表示されるメニューの位置を調整できます。

ゼロキャリブレーション設定：ゼロキャリブレーション設定には、100 と 200 の 2 つの固定距離があり、それらの名称は変更できません。3 つのカスタム距離値を追加できます。異なる距離のゼロキャリブレーション設定は個別に保存されます。ゼロキャリブレーション中に画面をフリーズできます。X または Y を選択して画面全体の座標を移動します。

スマートスリープ：

自動スリープ時間は 5 分/10 分/15 分に設定でき、設定時間内に操作がない場合はスリープカウントダウンに入り、カウントダウン後にスリープに入ります。

提示シャットダウン：

自動シャットダウン時間を 15 分/30 分/60 分に設定でき、設定時間内に操作がない場合、シャットダウンカウントダウンに入り、カウントダウン後にシャットダウンします。

メニュー一定時終了：

10/20/60 秒後にメニューが自動的に閉じるように設定でき、設定時間内に操作がない場合、メニューが閉じます。

スマート録画：

オンにすると、射撃が検出された場合、自動的にビデオを録画し、5枚の写真を撮影します。

音声:

音声をオンにすると、録画時に音声は MP4 ファイルに保存され、ビデオ再生時に同時に音声を再生します。音声をオフにすると、録画されたビデオには音がなくなります。

感度:

スマート録画の発動条件の感度を調整可能。1~5 までの 5 段階オプションがあり、感度は少ないほど低いです。

時間制限付き録画:

15/60 秒の時間制限付き録画のオン・オフを設定できます。オンにすると、デバイスは自動的に設定された時間で録画を終了し、ビデオを保存します。オフにする場合、デフォルトで最大 139 分 59 秒のビデオが録画可能で、録画中に手動で停止する必要があります。

OSD:

OSD をオンにすると、写真やビデオを撮影した後に保存された写真やビデオファイルには、すべての UI 要素が付属します。OSD をオフにすると、写真やビデオを撮影した後に保存された写真やビデオファイルにはすべての UI 要素が含まれません。但し、リアルタイム画面の UI 要素は影響されません。

ウォーターマーク: オンにすると、画面の右下に時刻と日付が表示され、写真やビデオを撮影した後、写真やビデオに時間情報が保存されます。

言語設定:

英語/ロシア語/ドイツ語/フランス語/イタリア語/スペイン語/日本語/韓国語/ポーランド語/ルーマニア語/ノルウェー語/スウェーデン語/デンマーク語/ハンガリー語/フィンランド語/チェコ語/スロバキア語の言語切り替えをサポートします。

単位:

メートルとヤードの 2 つの単位から選択でき、単位を選択すると、選択した単位が距離概測機能で反映され、距離の計算・表示に使用されます。

時間設定:

デバイスの時刻と日付を設定すると、設定はウォーターマークに反映されます。

時間規格:

12H/24H から選択でき、設定はウォーターマークに反映されます。

日付形式:

YYYY-MM-DD/DD-MM-YYYY から選択でき、設定はウォーターマークに反映されます。

アンビエント表示:

デバイスの電源を入れた後にアンビエント表示状態に入ると、デバイスの電力消費が軽減され、画面にスタンバイアイコンが表示されます。いずれかのボタンを押すと、画面表示が復元されます。

Bluetooth:

Bluetooth リモコンに接続できます。接続すると、Bluetooth リモコンでデバイスを制御できます。

ファクトリーリセット:

デバイスを出荷時設定に戻すことができます。ファクトリーリセットをすると、デバイスは自動的に再起動し、言語案内画面から設定を再度案内します。



メモ리카ードのフォーマット:

デバイス内のメモ리카ードに保存されているすべてのファイルが削除されます。

機器情報:

デバイスのソフトウェアバージョン番号および MAC アドレスが表示されます。

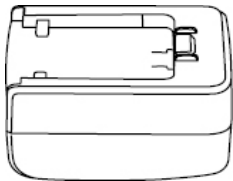
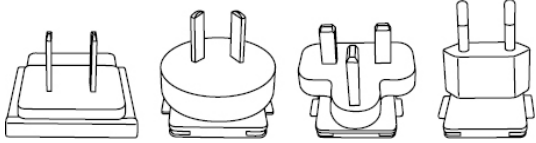
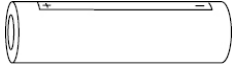
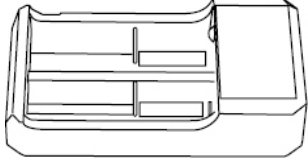
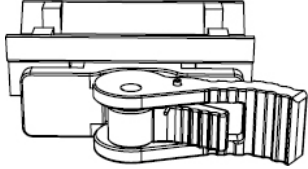
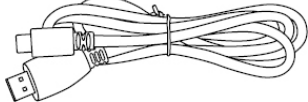
7. パッケージ内容

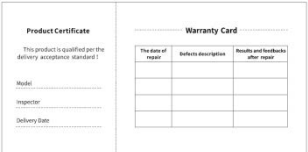
 <p>5V2A 電源アダプター x1</p>	 <p>アダプター用プラグ： 欧州規格 x1、英国規格 x1、米国規格 x1、 オーストラリア規格 x1</p>
 <p>バッテリー x2</p>	 <p>充電器</p>
 <p>照準鏡ベース x1</p>	 <p>USB ケーブル x1</p>
 <p>安全情報説明書 x1</p>	 <p>クイックマニュアル x1</p>
 <p>保証書 x1</p>	

8. トラブルシューティング

電源が入らない

解決方法: バッテリーを交換する、または AC アダプターで給電します。もう一度電源を入れます。

撮影・録画できない

解決方法: 機器の内部ストレージ容量がいっぱいのため、メモリカードをフォーマットするか、または機器をコンピュータから取り外す必要があります。

機器の表示時間が実際の時間表示と一致しない

解決方法: メニューで機器の時刻と日付を再度設定します。

使用中に画面が消える

解決方法: 多機能ダイヤルを短く押すと、スリープから復帰し、画面が点灯します。

使用時に映像がぼやける

解決方法: ディスプレイに表示される映像がきれいになるまでレンズを回して手動でピントを合わせてください。

9. 保管と輸送について



保管:

1. 製品をパッケージに収納された後保管条件は、 -30°C ～ 60°C 、相対湿度は 95%以内、結露または腐食性ガスのない、換気の良い清潔な室内になります。
2. バッテリーを必ず 3 か月に 1 回取り出して充電してください。

輸送:

輸送の際は、雨、水の浸入を避け、上下を逆にせず、激しい振動や衝撃を避けてください。搬送の際は丁寧に扱い、投げたり落下させたりしないでください。

1. 외관 (P1~P3)

번호	부속품명	기능
1	렌즈 커버	보호 렌즈
2	레이저 거리 측정	대상 거리 측정에 사용
3	왼쪽 초점 조절 다이얼	접안 렌즈를 돌려 근거리 초점 조절  대물 렌즈를 돌려 원거리 초점 조절 
4	메뉴 버튼	짧게 누르기: 기능 메뉴 불러오기/설정 확인 및 저장 길게 누르기: 설정 메뉴 불러오기/ 저장하지 않고 현재 메뉴 종료
5	상 버튼	짧게 누르기: 촬영/메뉴 옵션 전환 길게 누르기: 녹화/메뉴 옵션 전환
6	하 버튼	짧게 누르기: 거리 측정 시작/1 회 거리 측정 길게 누르기: 거리 측정 종료/거리 측정 모드 전환
7	전원 버튼	짧게 누르기: 셔터 보상/켜켜기/메뉴 종료 길게 누르기: 전원 켜기/전원 끄기
8	MIC	녹음 포트
9	조절 링	고정 가능 백색광 조준경 회전
10	배터리 백	배터리 장착
11	Type-C 인터페이스	type-C 케이블을 통해 PC 와 외장 스크린 연결
12	오른쪽 초점	접안 렌즈를 돌려 원거리 초점 조절 

	조절 다이얼	대물 렌즈를 돌려 근거리 초점 조절 
13	어댑터 링	장치와 백색광 조준경 연결

2. 배터리 장착 (P2)

- a. 배터리 슬롯 커버의 스냅을 눌러 배터리 백 커버를 뺍습니다.
- b. 양극과 음극의 표시에 따라 배터리 1 개를 삽입합니다.
- c. 배터리 슬롯의 커버를 닫습니다.

3. 데이터 전송(P2)

- a. 기기를 부팅하여 전원을 켭니다.
- b. USB-TypeC 케이블을 통해 기기를 PC 에 연결하고 기기 측에서 대용량 저장 모드 허용을 선택합니다.
- c. PC 에서 기기 저장소의 데이터에 액세스합니다.

4. 모바일 앱 연결하기 (P4)

- a. 기기를 부팅하여 전원을 켭니다.
- b. 기기에서 WiFi 핫스팟을 켭니다.
- c. 휴대폰으로 기기의 WiFi 핫스팟 이름을 검색하여 접속합니다.
- d. 휴대폰에서 TargetIR APP 을 실행하면 기기의 실시간 화면을 획득하고 기기를 제어하고 액세스할 수 있습니다.

5. 충전/전원 공급

a. 충전 방식

기기는 전원 공급만 지원하고 충전은 지원하지 않습니다.

b. 전원 공급 방식

어댑터 전원 공급 및 배터리 전원 공급을 지원합니다.

어댑터 전원 공급:

제품 표준 어댑터를 사용하여 전원 공급 장치에 연결할 수 있으며 USB 커버를 열고 어댑터를 연결하면 화면의 왼쪽 하단에 아래 그림의 전원 공급 아이콘이 나타납니다.



배터리 전원 공급:

배터리 장착 절차에 따라 배터리를 장착한 후 전원을 공급할 수 있습니다.

배터리 전력량에 변화가 생기면 전력량 아이콘이 디스플레이 중앙에 표시됩니다. 전력량 아이콘에서 밝아진 부분이 배터리 잔량을 표시합니다.

기기를 켜고 실시간 화면에 들어가면 화면 왼쪽 하단에 잔량 등급에 해당하는 아이콘이 표시됩니다.

배터리 잔량 등급은 다음과 같습니다.

외부 배터리 잔량 높음 

외부 배터리 잔량 중간 이상 

외부 배터리 잔량 중간 

외부 배터리 잔량 중간 이하 

외부 배터리 잔량 낮음 

외부 배터리 잔량 부족 

주의:배터리 잔량이 낮을 경우 배터리를 즉시 교체하십시오!

6. 기능 설명

기기 켜기

전원이 꺼진 상태에서 전원 버튼을 길게 누르고 접안 렌즈에 작동 화면이

나타나면 기기가 켜집니다.

기기 끄기

전원이 켜진 상태에서 전원 버튼을 길게 누르면 진행 표시줄이 나타납니다. 진행 표시줄이 완료되면 기기가 꺼집니다.

Display off

전원이 켜진 상태에서 전원 버튼을 길게 누르면 진행 표시줄이 나타나고 진행 표시줄이 완료되기 전에 전원 버튼을 놓으면 기기 끄기가 취소되고 Display off 모드에 진입합니다.

Display on

Display off 모드에서 기기 버튼을 누르면 디스플레이가 켜집니다.

보상

전원 버튼을 짧게 누르면 대응되는 보상을 진행합니다.

메뉴 나가기

기기가 켜지고 메뉴가 호출된 상태에서 전원 버튼을 짧게 누르면 장치가 저장되지 않고 동시에 실시간 메뉴 인터페이스로 돌아갑니다.

거리 측정:

하 버튼을 짧게 누르면 거리 측정이 켜지고 1회 거리 측정 모드에서 하 버튼을 짧게 누르면 목표 거리가 측정되고, 길게 누르면 거리 측정 기능이 꺼지고, 오른쪽에 목표 거리 값과 거리 측정 모드가 표시됩니다.

거리 측정 모드:

전환 가능한 거리 측정 모드는 1회 거리 측정 또는 연속 거리 측정이며, 1회 거리 측정 모드는 하 버튼을 짧게 한 번 눌러 1회 거리 측정을 진행하고 거리 값을 업데이트하며 연속 거리 측정 모드는 자동으로 초당 1회 거리 측정을 진행합니다.

각도:

켜면 우측 디스플레이 장치의 부양 각도, 각도 값 간격은 $[-90^\circ, 90^\circ]$ 이며 거리 측정 기능이 꺼지면 각도가 표시되지 않습니다.

수직 높이 :

켜면 오른쪽에 목표의 수직 높이가 표시되고 거리 측정 기능이 꺼지면 수직 높이가 표시되지 않습니다.

목표 거리:

메인 메뉴-사격 거리-자체 정의 옵션에 따라 관련 매개변수를 보여줍니다.

장면 모드:

증강/발견/표준 세 가지 장면 모드를 설정할 수 있습니다.

WiFi:

2.4G 또는 5G 두 주파수 대역의 WiFi 핫스팟을 설정할 수 있으며, 휴대폰 클라이언트와 기기를 통해 연결한 후 실시간 화면을 휴대폰 APP 로 전송하며, 모바일 APP 를 통해 기기를 조작할 수 있습니다.

WiFi 아이디 : TB-XXXX (MAC 주소 후 4 자리)

비밀번호 : 12345678

핫스팟 추적 :

해당 핫스팟 추적 기능을 활성화하면 커서가 나타나 전체 화면에서 온도가 가장 높은 점을 추적합니다.

도형 스트로크:

켜진 후 실시간 화면에 있는 모든 대상의 윤곽을 그릴 수 있습니다.

슈퍼 절전:

켜진 후 슈퍼 절전 아이콘이 나타나고, OLED 밝기는 20%로 고정되며, 조정할 수

없습니다. WIFI, 핫스팟 추적, 도형 스트로크 기능은 켤 수 없으며, 이미 켜진 경우 바로 꺼집니다.

디스플레이 밝기:

디스플레이 밝기를 10 개 등급으로 설정할 수 있습니다.

컬러 팔레트:

실시간 화면에서 표시되는 컬러 팔레트를 설정하고 화이트 핫, 블랙 핫, 레드 핫, 아이언 레드, 블루 핫, 세피아,그린 핫에서 조절할 수 있습니다.

밝기:

10 개 등급 범위에서 화면 밝기를 조절할 수 있습니다.

콘트라스트:

10 개 등급 범위에서 화면 콘트라스트를 조절할 수 있습니다.

화면 증강:

활성화하면 이미징 화질을 조정할 수 있으며 실시간 화면을 통해 세부 사항을 강조합니다.

색조:

실시간 화면에 표시되는 색조를 설정하여 쿨톤, 워밍톤을 선택할 수 있습니다.

보상 방식:

수동 보상 또는 자동 보상 두 가지 보상 방식을 설정할 수 있습니다.

메뉴 확대/축소:

메뉴의 확대/축소 배수를 1X, 3X, 6X 로 설정할 수 있습니다.

메뉴 좌표:

상/하 버튼을 짧게/길게 눌러 메뉴의 X 및 Y 좌표를 이동하고 실시간 화면에 표시되는 메뉴의 위치를 조정합니다.

제로 교정 설정:

제로 교정 설정 100, 200 의 두 고정 거리 이름은 수정할 수 없으며 세 개의 사용자 정의 거리 값을 추가할 수 있으며 서로 다른 거리의 제로 교정 설정은 독립적으로 저장됩니다. 제로 교정 시 화면을 동결할 수 있으며, X 또는 Y 를 선택하여 전체 화면 좌표를 이동할 수 있습니다.

스마트 휴면:

자동 휴면 시간을 5/10/15 분으로 설정할 수 있으며, 설정 시간 내에 버튼을 조작하지 않으면 휴면 카운트다운에 들어가고 카운트다운이 끝나면 휴면합니다.

정시 끄기:

자동 끄기 시간을 15/30/60 분으로 설정할 수 있으며 설정된 시간 내에 버튼을 조작하지 않으면 카운트다운에 진입하고 카운트다운이 끝나면 기기가 꺼집니다.

정시 메뉴 닫기:

메뉴를 10/20/60 초 동안 자동으로 닫도록 설정할 수 있으며 설정 시간 내에 버튼을 조작하지 않으면 메뉴를 닫습니다.

스마트 녹화:

기능이 켜진 후 사격이 감지되면 자동으로 영상과 사진 5 장을 녹화합니다.

오디오:

오디오를 켜면 녹화할 때 .mp4 파일에 오디오를 동기화하고 동영상을 재생할 때 오디오를 동시에 재생하고, 오디오를 끄면 녹화된 동영상에 음성이 없습니다.

감도:

스마트 비디오 트리거 조건의 감도를 조정할 수 있으며 1-5 급 5 등급 옵션이 있으며 감도가 순차적으로 감소합니다.

시간 제한 녹화:

15/60 초 제한 시간 녹화 스위치를 설정할 수 있으며, 기기가 켜지면 설정된 시간 내에 자동으로 녹화가 종료되고 저장되며, 켜지지 않을 경우 기본적으로 최대 139 분 59 초까지 녹화가 지원되며, 녹화 도중 자발적으로 녹화를 중단할 수 있습니다.

OSD:

OSD 를 켜고, 촬영/녹화 후 저장된 이미지 및 동영상 파일은 인터페이스 상의 모든 요소가 포함됩니다. OSD 를 끄고 촬영/녹화 후 저장된 이미지와 동영상 파일에는 인터페이스 상의 모든 UI 요소가 포함되지 않지만, 실시간 화면에는 모든 인터페이스 UI 요소가 그대로 표시됩니다.

워터마크:

기능이 켜진 후 화면의 오른쪽 하단에 시간과 날짜가 표시되며, 사진 녹화 후 사진 및 동영상은 시간 정보를 저장합니다.

언어 설정:

영어/러시아어/독일어/프랑스어/이탈리아어/스페인어/일본어/한국어/폴란드어/루마니아어/노르웨이어/스웨덴어/덴마크어/헝가리어/핀란드어/체코어/슬로바키아어 간 전환을 지원합니다.

단위:

미터와 야드 두 가지 단위를 선택할 수 있으며 단위를 선택한 후 대략적인 거리 측정은 선택한 단위를 사용하여 거리를 계산하고 표시합니다.

시간 설정:

기기의 시간과 날짜를 설정하고 결과를 워터마크에 동기화합니다.

시간 형식:

12H/24H 중에서 선택할 수 있으며 결과를 워터마크에 동기화합니다.

날짜 형식:

YYYY-MM-DD/DD-MM-YYYY 에서 선택할 수 있으며 결과를 워터마크에 동기화합니다.

정지 화면 표시:

켜진 후 기기가 정지 화면 상태에 들어가면 화면에 대기 아이콘이 표시되어
기기의 전력 소모를 줄이고 기기의 임의 버튼을 눌러 화면 표시를 복원합니다.

블루투스:

블루투스 리모컨을 연결하고 리모컨을 통해 기기를 제어할 수 있습니다
기본값 복원:기기를 기본값으로 복원할 수 있으며 기본값 복원 후 기기가 자동으로
재부팅되고 언어 부트 인터페이스가 표시됩니다.



메모리 카드 포맷:

기기 메모리 카드의 파일을 모두 삭제할 수 있습니다.

기기 정보 :

기기 소프트웨어 버전 번호와 MAC 주소 등 정보를 볼 수 있습니다.

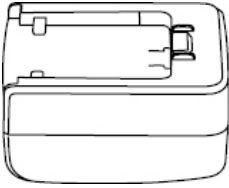
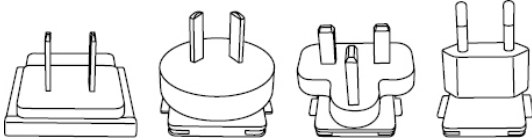
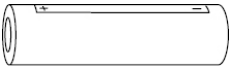
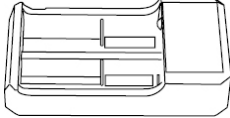
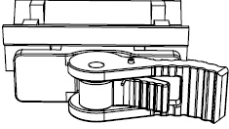
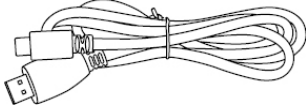
7. 구성품 리스트

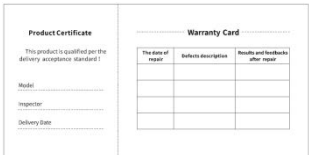
 <p>5V2A 어댑터 x1</p>	 <p>어댑터 플러그: 유럽 규격 x1, 영국 규격 x1, 미국 규격 x1, 호주 규격 x1</p>
 <p>배터리 x2</p>	 <p>배터리 충전기</p>
 <p>조준경 받침대 x1</p>	 <p>USB 케이블 x1</p>
 <p>안전정보 설명서 x1</p>	 <p>빠른 사용설명서 x1</p>
 <p>수리보증서 x1</p>	

8. 자주 발생하는 고장 해결 방법

a. 기기가 켜지지 않습니다

해결 방법: 배터리를 교체하거나 어댑터를 연결하여 전원을 켭니다.

b. 기기로 촬영/녹화할 수 없습니다

해결 방법: 기기 내부 메모리 공간이 찼으므로 메모리 카드를 포맷하거나
기기와 컴퓨터의 연결을 차단해야 합니다.

c. 기기에 표시된 시간과 실제 시간이 부합되지 않습니다

해결 방법: 메뉴에서 기기의 시간과 날짜를 다시 설정하세요.

d. 사용 중에 화면이 꺼집니다

해결 방법:복합 버튼을 짧게 눌러 절전 모드를 끄고 화면을 켭니다.

e. 사용 시 기기에 나타난 이미지가 선명하지 않습니다.

해결 방법: 이미지가 선명해질 때까지 렌즈를 회전하여 수동으로 초점을
조절하세요.

9. 보관과 운송

보관:





포장된 제품은 온도 $-30^{\circ}\text{C}\sim 60^{\circ}\text{C}$, 상대 습도 95% 이하, 응축성 및 부식성 가스가 없고
통풍이 양호하며 깨끗한 실내에 보관하십시오.

배터리를 3개월에 한 번 꺼내어 충전하십시오.

운송:

운송 유통 과정에서 기기는 비에 젖거나 물이 침투되거나 거꾸로 방치되어서는 안
되며 심한 진동과 충격이 없어야 합니다. 운반 과정에서는 기기를 가볍게 놓아야
하며 던지지 말아야 합니다.

1. Wygląd (P1~P3)

Numer seryjny	Nazwa urządzenia	Funkcja
1	Osłona obiektywu	Obiektywy ochronne
2	Zasięg lasera	Służy do pomiaru odległości celów
3	Lewe pokrętko regulacji ostrości	Obróć okular, aby zamknąć ostrość  Obróć obiektyw w celu rozmycia uzyskać 
4	Przycisk menu	Krótkie naciśnięcie: wyświetlenie menu funkcji/potwierdzenia w celu zapisania ustawień Długie naciśnięcie: wyświetlenie menu ustawień/wyjścia z bieżącego menu bez zapisywania
5	Przycisk w górę	Krótkie naciśnięcie: wykonywanie zdjęć/opcje menu przełącznika Długie naciśnięcie: opcje menu nagrywania/przełączania
6	Przycisk w dół	Krótkie naciśnięcie: zakres początkowy/pojedynczy zakres Długie naciśnięcie: wyłączenie trybów zakresów/przełączania
7	Przycisk zasilania	Krótkie naciśnięcie: kompensacja migawki/budzenie/wyjście z menu Długie naciśnięcie: włączanie/wyłączanie zasilania
8	MIC	To jest port nagrywania
9	Pierścień regulacyjny	Obracający się, nieruchomy, biały celownik
10	Komora baterii	Zainstaluj baterię tutaj
11	Interfejs typu C	Podłącz komputer i ekran zewnętrzny za pomocą kabla typu C
12	Prawe pokrętko regulacji ostrości	Obróć okular, aby ustawić ostrość z daleka  Obróć obiektyw w celu rozmycia ostrości 
13	Pierścień adaptera	Podłączanie sprzętu i celownika białego światła

2. Zainstaluj baterię (P2)

- Popchnij klamrę pokrywy komory baterii, aby ją otworzyć;
- Włóż 1 baterie zgodnie z identyfikacją elektrod dodatnich i ujemnych;
- Zamknij pokrywę komory baterii;

3. Transmisja danych (P2)

- a. Uruchomienie urządzenia w celu wprowadzenia urządzenia w stan rozruchu;
- b. Podłącz urządzenie do komputera za pośrednictwem linii USB-TypC i wybierz tryb umożliwiający dostęp do pamięci masowej po stronie urządzenia;
- c. Dostęp do danych przechowywanych w urządzeniu po stronie komputera;

4. Podłącz aplikację mobilną (P4)

- a. Uruchomienie urządzenia w celu wprowadzenia urządzenia w stan rozruchu;
- b. Włącz hotspot WiFi w urządzeniu;
- c. Przeszukaj nazwę hotspotu WiFi urządzenia za pośrednictwem telefonu komórkowego i połącz się;
- d. Uruchom aplikację TargetIR na telefonie komórkowym, aby uzyskać obraz urządzenia w czasie rzeczywistym, sterować nim i uzyskiwać do niego dostęp;

5. Ładowanie/zasilanie

a. Tryb ładowania

Urządzenie obsługuje tylko zasilanie, a nie ładowanie.

b. Tryb zasilania

Obsługa zasilacza sieciowego i zasilania akumulatorowego.

Zasilacz zewnętrzny:

Do podłączenia urządzenia do zasilania można użyć standardowego zasilacza. Otwórz pokrywę USB i podłącz zasilacz. Ikona zasilania pokazana poniżej jest widoczna w lewym dolnym rogu ekranu.



Zasilanie z akumulatora:

Zasilanie można dostarczyć po zainstalowaniu akumulatora zgodnie z krokami instalacji akumulatora.

Po zmianie poziomu naładowania akumulatora na środku ekranu wyświetlany jest wskaźnik poziomu mocy, a jego podświetlona część pokazuje pozostały poziom naładowania akumulatora.

Po uruchomieniu ekranu w czasie rzeczywistym, ikona odpowiadająca powyższemu poziomowi zostanie wyświetlona w dolnym lewym rogu ekranu.

Poziom mocy jest następujący:

Poziom mocy akumulatora zewnętrznego jest wysoki 

Poziom mocy akumulatora zewnętrznego jest średnio wysoki 

Poziom mocy akumulatora zewnętrznego jest średni 

Poziom mocy akumulatora zewnętrznego jest średnio niski 

Poziom mocy akumulatora zewnętrznego jest niski 

Poziom mocy akumulatora zewnętrznego jest za niski 

Uwaga: Gdy poziom mocy jest niski, należy wymienić akumulator na czas!

6. Opis funkcji

Włączenie

Naciśnij i przytrzymaj przycisk zasilania przez długi czas w stanie wyłączenia, aż w okularze pojawi się obraz rozruchowy, a następnie urządzenie zostanie pomyślnie uruchomione.

Wyłączenie

Naciśnij i przytrzymaj przycisk zasilania w stanie włączenia, aby wyświetlić pasek postępu zamykania, co trwa do momentu zakończenia zamykania po zakończeniu paska postępu.

Wyświetlacz wyłączony

Naciśnij i przytrzymaj przycisk zasilania przez długi czas w stanie włączenia, aby wyświetlić pasek postępu wyłączenia. Przed zakończeniem wyświetlania paska postępu naciśnij krótko przycisk zasilania, aby wyłączyć zasilanie i przejść do trybu wyłączenia wyświetlacza.

Wyświetlacz włączony

W trybie wyłączenia wyświetlacza uruchom przycisk urządzenia, aby uaktywnić ekran.

Kompensacja

Naciśnij krótko przycisk zasilania, aby zakończyć odpowiednią akcję kompensacji.

Wyjdź z menu

Gdy urządzenie jest włączone i menu jest wyprowadzane, naciśnij krótko przycisk zasilania, a urządzenie nie zostanie zapisane i powróci do interfejsu w czasie rzeczywistym.

Zakres:

krótko naciśnij przycisk w dół, aby aktywować zasięg. W trybie pojedynczego zakresu krótko naciśnij przycisk w dół, aby ustawić zakres od celu, lub długo, aby wyłączyć zakres. Wartość zasięgu od celu i trybu zasięgu wyświetlane są po prawej stronie.

Tryb zasięgu:

tryb zasięgu można przełączać między pojedynczym a ciągłym zasięgiem. W trybie pojedynczego namierzania wystarczy krótko nacisnąć przycisk w dół, aby raz namierzyć cel i zaktualizować wartość zasięgu. W trybie ciągłego pomiaru zasięg jest automatycznie zmieniany raz na sekundę.

Kąt:

po aktywacji tej funkcji, kąt nachylenia urządzenia wyświetlany jest po prawej stronie, w przedziale $[-90^\circ, 90^\circ]$, natomiast nie jest wyświetlany, gdy funkcja zasięgu jest wyłączona.

Wysokość pionowa:

po włączeniu tej funkcji wysokość pionowa celu będzie wyświetlana po prawej stronie i nie będzie wyświetlana, jeśli funkcja pomiaru odległości jest wyłączona.

Odległość docelowa:

zgodnie z opcją Menu główne - Odległość fotografowania - Niestandardowa, wyświetla odpowiednie parametry.

Tryb sceny:

można ustawić trzy tryby sceny: ulepszenie/wykrywanie/standard.

WiFi:

Hotspoty WiFi w pasmach częstotliwości 2,4G lub 5G można ustawić, a obrazy w czasie rzeczywistym mogą być przesyłane do aplikacji mobilnej w czasie rzeczywistym po podłączeniu klienta mobilnego i urządzenia, a urządzenie może być obsługiwane za pośrednictwem aplikacji mobilnej.

Numer konta WiFi: TB-XXXX (ostatnie cztery cyfry adresu MAC)

Hasło: 12345678

Śledzenie punktu aktywnego:

po włączeniu wyświetlany jest kursor śledzenia punktu aktywnego, który śledzi najwyższy punkt temperatury na ekranie.

Przesuwanie obrazu:

Po włączeniu można narysować kontury wszystkich obiektów na obrazie w czasie rzeczywistym.

Super oszczędzanie energii:

po włączeniu pojawia się ikona oszczędzania energii. Jasność OLED jest stała na poziomie 20% i nie można jej regulować. Nie można włączyć funkcji WIFI, śledzenia hotspotu i przesuwu obrazu. Jeśli jest włączona, zostanie wyłączona bezpośrednio. Jasność ekranu: można ustawić 10 poziomów jasności ekranu.

Fałszywy kolor:

ustaw fałszywy kolor ekranu w czasie rzeczywistym; możesz wybrać białe ciepło, czarne ciepło, czerwone ciepło, żelazo czerwone, niebieskie ciepło, zielone ciepło i Sepia.

Jasność:

jasność obrazu można regulować wg. 10 poziomów.

Kontrast:

kontrast obrazu można regulować wg. 10 poziomów.

Poprawa jakości obrazu:

włącz, aby dostosować jakość obrazu, a obraz w czasie rzeczywistym podświetla szczegóły obiektu docelowego.

Ton:

umożliwia ustawienie tonu ekranu w czasie rzeczywistym w celu wybrania zimnych i ciepłych tonów.

Tryb kompensacji:

ustaw tryb kompensacji obrazu i możesz ustawić dwa tryby kompensacji: kompensację ręczną i kompensację automatyczną.

Menu zoom:

ustaw wielokrotność zoomu w menu, która może wynosić 1X, 3X i 6X.

Współrzędne menu:

przesuwaj współrzędne X i Y menu przez krótkie/długie naciśnięcie przycisków w górę/w dół i dostosuj położenie menu wyświetlanego na ekranie czasu rzeczywistego.

Ustawienia kalibracji zerowej:

nazwy dwóch stałych odległości 100 i 200 w konfiguracji kalibracji zerowej nie mogą być modyfikowane i można dodać trzy niestandardowe wartości odległości. Ustawienia zerowej kalibracji różnych odległości są zapisywane niezależnie. Zamroź obraz przy zerowej kalibracji; wybierz X lub Y, aby przesunąć współrzędne całego ekranu.

Inteligentne uśpienie:

można ustawić automatyczny czas uśpienia na 5/10/15 minut. Jeśli w ustawionym czasie nie zostanie wykonana żadna operacja, nastąpi przejście do trybu odliczania uśpienia i uśpienia po odliczeniu.

Regularne wyłączenie:

można ustawić czas automatycznego wyłączenia na 15/30/60 minut. Jeśli w ustawionym czasie nie zostanie wykonana żadna operacja, nastąpi przejście do trybu odliczania wyłączenia, a po odliczeniu - wyłączenie.

Regularnie zamykaj menu:

menu może być automatycznie zamykane na 10/20/60 sekund. Jeśli w ustawionym czasie nie zostanie wykonana żadna operacja, menu zostanie zamknięte.

Inteligentne nagrywanie wideo:

po włączeniu funkcji, po wykryciu fotografowania automatycznie nagrywane jest jedno wideo i wykonywanych jest 5 zdjęć.

Audio:

Włącz dźwięk, synchronizuj dźwięk z plikiem .mp4 podczas nagrywania i synchronizuj dźwięk podczas odtwarzania filmu; wyłącz dźwięk, a nagrany film nie będzie mieć dźwięku;

Czułość:

Czułość inteligentnych warunków wyzwiania wideo można regulować, korzystając z 5 opcji w zakresie od poziomu 1 do poziomu 5, sekwencyjnie zmniejszając czułość.

Nagrywanie ograniczone czasowo:

Urządzenie można ustawić tak, aby miało przełącznik z ograniczeniem czasowym 15/60 sekund. Po aktywacji nagrywania urządzenie automatycznie zakończy nagrywanie i zapisze je w ustawionym czasie. Jeśli ta opcja nie jest włączona, domyślny maksymalny czas nagrywania wynosi 139 minut i 59 sekund. Podczas procesu nagrywania nagrywanie można zatrzymać ręcznie.

OSD:

Włącz OSD, a wszystkie elementy interfejsu zostaną dołączone do zdjęć i plików wideo zapisanych po zrobieniu zdjęć/filmów. Po wyłączeniu OSD do zdjęć i plików wideo zapisanych po wykonaniu zdjęć/nagraniach nie będą dołączone wszystkie elementy interfejsu użytkownika, ale wszystkie elementy interfejsu użytkownika będą wyświetlane na ekranie w czasie rzeczywistym jak zwykle.

Znak wodny:

godzina i data są wyświetlane w prawym dolnym rogu ekranu po otwarciu, a informacje o czasie zdjęć i filmów są zapisywane po zrobieniu zdjęć i filmów.

Ustawianie języka:

Obsługa przełączania między językami:

angielski/rosyjski/niemiecki/francuski/włoski/hiszpański/japoński/koreański/polski/rumuński/norweski/szwedzki/duński/węgierski/fiński/czeski/słowacki.

Jednostka:

istnieją dwie jednostki do wyboru: metry i jardy. Po wybraniu jednostki odległość zostanie obliczona i wyświetlona przy użyciu wybranej jednostki dla zakresu zgrubnego.

Ustawienie czasu:

umożliwia ustawienie godziny i daty urządzenia, a wynik zostanie zsynchronizowany z wyświetlaniem znaku wodnego.

System czasu:

można wybrać pomiędzy 12H/24H, a wynik zostanie zsynchronizowany z wyświetlaczem znaku wodnego.

Styl daty:

można wybrać pomiędzy RRRR-MM-DD/DD-MM-RRRR, a wynik zostanie zsynchronizowany z wyświetlaczem znaku wodnego.

Wyświetlacz wyłączenia ekranu:

gdy urządzenie przejdzie w stan wyłączenia ekranu po włączeniu, na ekranie zostanie wyświetlona ikona gotowości, aby zmniejszyć zużycie energii przez urządzenie, przy czym ekran zostanie wznowiony przez naciśnięcie dowolnego przycisku urządzenia.

Bluetooth:

Można podłączyć pilot Bluetooth i sterować urządzeniem za jego pomocą.

Przywracanie wartości domyślnej: urządzenie może zostać przywrócone do ustawień fabrycznych; a po przywróceniu ich automatycznie uruchomi się ponownie i wyświetli interfejs nawigacji językowej.



Formatowanie karty pamięci:

umożliwia usunięcie wszystkich plików znajdujących się na karcie pamięci urządzenia.

O urządzeniu:

Można wyświetlić numer wersji oprogramowania i adres MAC urządzenia.

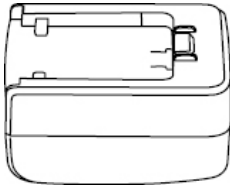
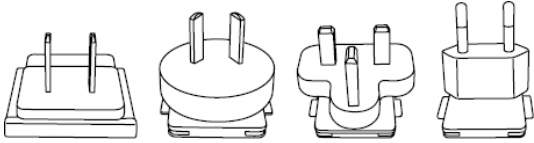
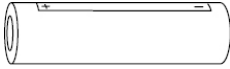
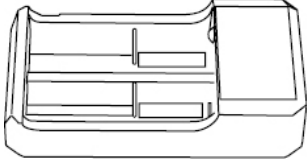
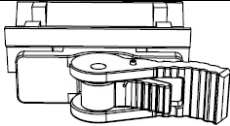
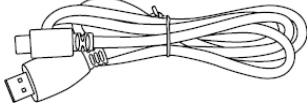
7. Lista elementów

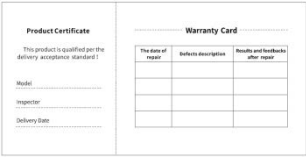
 <p>Zasilacz 5V2A x1</p>	 <p>Wtyczka zasilacza: Euro x1, brytyjska x1, amerykańska x1, australijska x1</p>
 <p>Akumulator x2</p>	 <p>Gniazdo ładowania akumulatora</p>
 <p>Podstawa celownika optycznego x1</p>	 <p>Linia danych x1</p>
 <p>Arkusze danych bezpieczeństwa x1</p>	 <p>Skrócona instrukcja obsługi x1</p>
 <p>Karta gwarancyjna x1</p>	

8. Przewodnik po rozwiązaniach typowych problemów

a. Nie można włączyć urządzenia

Rozwiązanie: Wymień akumulator lub podłącz zasilacz w celu zasilania podczas uruchamiania.

b. Urządzenie wyświetla monit, że nie można wykonać zdjęć lub filmów

Rozwiązanie: Wewnętrzna pamięć urządzenia jest pełna, więc należy sformatować kartę pamięci lub odłączyć urządzenie od komputera.

c. Czas wyświetlania urządzenia jest niezgodny z rzeczywistym czasem na wyświetlaczu

Rozwiązanie: Zresetuj godzinę i datę urządzenia w menu.

d. Ekran wyłącza się podczas pracy

Rozwiązanie: Naciśnij krótko pokrętkę ogólną, aby wyłączyć tryb uśpienia i podświetlić ekran.

e. Podczas użytkowania obraz urządzenia jest rozmyty

Rozwiązanie: Obróć obiektyw, aby ustawić ostrość ręcznie, aż obraz będzie wyraźnie widoczny.

9. Przechowywanie i transport

Przechowywanie:





1. Środowisko przechowywania urządzenia w opakowaniu wynosi 30~ 60 °C, przy wilgotności względnej nie przekraczającej 95%, bez kondensacji i gazu korozyjnego, z dobrą wentylacją i utrzymaną wewnątrz czystością;
2. Wyjmuj i ładuj w regularnych odstępach co 3 miesiące.

Transport:

Podczas transportu i przemieszczania, urządzenie należy chronić przed deszczem, wodą, nie ustawiać go do góry nogami, zabezpieczyć przed gwałtownymi wibracjami i uderzeniami. Podczas obchodzenia się z nim należy zachować ostrożność. Rzucanie urządzeniem jest surowo zabronione.

RO Română

1. Aspect (P1~P3)

Număr de serie	Numele dispozitivului	Funcție
1	Capacul obiectivului	Lentilă de protecție
2	Măsurarea distanței cu laser	Folosit pentru a măsura distanța țintelor
3	Buton de focalizare stânga	Rotiți ocularul pentru focalizare apropiată  Rotiți spre obiectiv pentru defocalizare 
4	Buton de meniu	Apăsare scurtă: afișați meniul funcției/confirmare și salvare setări Apăsare lungă: afișați meniul de setări/ieșiți din meniul curent fără a salva
5	Buton sus	Apăsare scurtă: face fotografii/schimbă opțiunile de meniu Apăsare lungă: înregistrează/schimbă opțiunile de meniu
6	Buton jos	Apăsare scurtă: porniți distanțarea/distanțare unică Apăsare lungă: opriți distanțarea/schimbați modurile de distanțare
7	Buton de alimentare	Apăsare scurtă: compensare obturator/trezire/ieșire din meniu Apăsare lungă: pornire/oprire
8	MIC	Acesta este portul de înregistrare
9	Inel de ajustare	Rotire fixabilă a vizorului alb
10	Compartimentul bateriei	Instalați bateria aici
11	Interfață de tip Type-C	Conectați la PC și ecran extern prin cablu Type-C
12	Buton de focalizare dreapta	Rotiți ocularul pentru focalizare la distanță  Rotiți spre obiectiv pentru focalizare 
13	Inel adaptor	Conectarea echipamentului și vizualizarea cu lumină albă

2. Instalarea bateriei (P2)

- Apăsați cataramele capacului compartimentului bateriei pentru a deschide capacul;
- Introduceți 1 baterii conform identificării polilor pozitivi și negativi;

- c. Închideți capacul compartimentului bateriei;

3. Transmisie de date (P2)

- a. Pornirea echipamentului pentru a-l aduce în stare de inițiere;
- b. Conectați dispozitivul la PC prin cablul USB-Type C și selectați modul de permitere a accesului la stocare masivă pe partea dispozitivului;
- c. Accesați datele stocate în dispozitiv de pe partea PC;

4. Conectarea aplicației mobile (P4)

- a. Pornirea echipamentului pentru a-l aduce în stare de inițiere;
- b. Activarea unui hotspot Wi-Fi în dispozitiv;
- c. Căutați numele hotspot-ului Wi-Fi al dispozitivului prin telefonul mobil și conectați-vă;
- d. Porniți aplicația TargetIR pe telefonul mobil pentru a obține imaginea în timp real a dispozitivului, controlul și accesul la dispozitiv;

5. Încărcare/alimentare cu energie

a. Modul de încărcare

Dispozitivul suportă doar alimentare, nu și încărcare.

b. Modul de alimentare

Dispozitivul suportă alimentare cu adaptor și alimentare cu baterie.

Alimentare cu adaptor:

Puteți utiliza doar adaptorul standard pentru a conecta dispozitivul la alimentarea cu energie. Deschideți capacul USB și conectați adaptorul. Iconița de alimentare cu energie prezentată mai jos poate fi văzută în colțul stâng jos al ecranului.



Alimentare cu baterie:

Instalați bateria urmând pașii de instalare pentru alimentare.

Când nivelul bateriei se modifică, un simbol al nivelului bateriei va fi afișat în mijlocul ecranului, unde partea iluminată indică puterea rămasă a bateriei.

După ce dispozitivul pornește și afișează imaginea în timp real, un simbol corespunzător nivelului bateriei va fi afișat în colțul stânga jos al ecranului.

Nivelurile bateriei sunt descrise astfel:

Putere baterie externă înaltă 

Putere baterie externă mediu-înaltă 

Putere baterie externă medie 

Putere baterie externă mediu-scăzută 

Putere baterie externă scăzută 

Putere baterie externă excesiv de scăzută 

Atenție: În caz de putere scăzută, vă rugăm să înlocuiți bateria la timp!

6. Descrierea funcției

Pornire

În starea de oprire, apăsați lung butonul de pornire până când apare o imagine de pornire în ocular, indicând că dispozitivul a pornit cu succes.

Oprire

În starea de pornire, apăsați lung butonul de alimentare pentru a afișa o bară de progres. Dispozitivul se va opri cu succes după finalizarea barei de progres.

Ecranul se oprește

În starea de pornire, apăsați lung butonul de alimentare pentru a afișa o bară de progres. Înainte de finalizarea barei de progres, eliberați butonul de alimentare pentru a anula și pentru a intra în modul Ecran oprit.

Ecranul se aprinde

În modul Ecran oprit, apăsați orice buton pentru a trezi ecranul.

Compensare

Apăsați scurt butonul de alimentare pentru a completa acțiunea de compensare corespunzătoare.

Ieșire din meniu

În starea de pornire și meniul este afișat, apăsați scurt butonul de alimentare pentru a reveni la interfața în timp real fără a salva.

Măsurare a distanței:

Apăsați scurt butonul de jos pentru a activa măsurarea distanței. În modul de măsurare

unică, apăsați scurt butonul de jos pentru a măsura distanța de la țintă, sau apăsați lung pentru a dezactiva măsurarea. Valoarea măsurată de la țintă și modul de măsurare sunt afișate în dreapta.

Mod de măsurare a distanței:

Modul de măsurare a distanței poate fi schimbat între măsurare unică sau continuă. În modul de măsurare unică, apăsați scurt butonul de jos o dată pentru a măsura o dată și pentru a actualiza valoarea măsurată. În modul de măsurare continuă, va măsura automat o dată pe secundă.

Unghi:

Când este activat, unghiul de înclinare al dispozitivului va fi afișat în dreapta, cu un interval de $[-90^\circ, 90^\circ]$, și nu va fi afișat când funcția de măsurare a distanței este dezactivată.

Înălțime verticală:

Când este activată, înălțimea verticală a țintei va fi afișată în dreapta, și nu va fi afișată când funcția de măsurare a distanței este dezactivată.

Distanța țintei:

conform opțiunii Meniu Principal-Distanță de Tragere-Opțiune personalizată, afișează parametrii relevanți.

Modul scenă:

pot fi setate trei moduri de scenă: îmbunătățire/descoperire/standard.

WiFi:

Hotspot-urile WiFi în benzile de frecvență 2.4G sau 5G pot fi configurate, iar după conectarea cu clientul de telefonie mobilă și dispozitivul, imaginea în timp real poate fi transmisă aplicației mobile în timp real, iar echipamentul poate fi operat prin intermediul aplicației mobile.

Număr cont WiFi: TB-XXXX (ultimele patru cifre ale adresei MAC)

Parolă: 12345678

Urmărirea hotspotului:

Când este activată, un cursor de urmărire a hotspotului va fi afișat și va urmări punctul cel mai fierbinte de pe ecran.

Conturarea imaginii:

Când este activată, toate obiectele din imaginea în timp real vor fi conturate.

Super economie de energie:

Când este activată, apare un simbol de super-economie de energie, luminozitatea OLED este fixată la 20% și nu poate fi ajustată, iar funcțiile WIFI, urmărirea hotspotului și conturarea imaginii nu pot fi activate, care vor fi dezactivate dacă au fost activate anterior.

Luminozitatea ecranului:

Luminozitatea ecranului poate fi setată în 10 niveluri.

Culoare pseudo:

Imaginea în timp real poate fi afișată într-o culoare pseudo, inclusiv căldură albă, căldură neagră, roșu oxid de fier, căldură albastră, căldură verde și Sepia.

Luminozitate:

Luminozitatea imaginii poate fi ajustată în 10 niveluri.

Contrast:

Contrastul imaginii poate fi ajustat în 10 niveluri.

Îmbunătățirea imaginii: Când este activată, calitatea imaginii va fi ajustată, și detaliile țintei din imaginea în timp real vor fi evidențiate.

Ton:

setați tonul afișării ecranului în timp real pentru a alege între tonuri reci și calde.

Mod de compensare:

Modul de compensare a imaginii poate fi setat între compensare manuală și compensare automată.

Zoom meniu:

Setează multiplul de zoom al meniului, care poate fi setat la 1X, 3X și 6X.

Coordonate meniu:

Deplasați coordonatele X și Y ale meniului prin apăsare scurtă/lungă a tastelor sus/jos și ajustați poziția meniului afișat pe ecranul în timp real.

Setări de calibrare la zero:

numele celor două distanțe fixe de 100 și 200 în configurația de calibrare la zero nu pot fi modificate, și pot fi adăugate trei valori de distanță personalizate. Setările de calibrare la zero pentru diferite distanțe sunt salvate independent. Înghețarea imaginii la

calibrare zero; Selectați X sau Y pentru a muta coordonatele întregului ecran.

Somn inteligent:

Timpul de adormire automată poate fi setat la 5/10/15 minute. Dacă nu există nicio operațiune în timpul setat, dispozitivul va număra invers pentru a adormi și va adormi după ce numărătoarea inversă se termină.

Oprire programată:

Timpul de oprire automată poate fi setat la 15/30/60 minute. Dacă nu există nicio operațiune în timpul setat, dispozitivul va număra invers pentru a se opri și se va opri după ce numărătoarea inversă se termină.

Închidere automată a meniului:

Timpul de închidere automată a meniului poate fi setat la 10/20/60 secunde. Dacă nu există nicio operațiune în timpul setat, meniul se va închide.

Înregistrare video inteligentă:

după ce funcția este activată, când se detectează tragerea, sunt înregistrate automat un video și 5 fotografii.

Audio:

Activați audio, sincronizați audio cu fișierul .mp4 la înregistrare și sincronizați sunetul la redarea videoclipului; Dezactivați audio, atunci videoclipul înregistrat nu va avea sunet;

Sensibilitate:

Sensibilitatea condițiilor inteligente de declanșare video poate fi ajustată, cu 5 opțiuni variind de la nivelul 1 la nivelul 5, scăzând sensibilitatea secvențial.

Înregistrare limitată în timp:

Dispozitivul poate fi setat să aibă un comutator limitat în timp de 15/60 de secunde. După activarea înregistrării, dispozitivul se va încheia automat și va salva înregistrarea în timpul setat. Dacă nu este activată, durata maximă implicită de înregistrare este de 139 de minute și 59 de secunde. În timpul procesului de înregistrare, înregistrarea poate fi oprită manual.

OSD:

Activați OSD, toate elementele de pe interfață vor fi atașate la pozele și videoclipurile salvate după realizarea/înregistrarea acestora. Când OSD este dezactivat, niciun element UI de pe interfață nu va fi atașat la pozele și videoclipurile salvate după

realizarea/înregistrarea acestora, în timp ce toate elementele UI pot fi totuși afișate pe ecranul în timp real ca de obicei.

Filigran:

Când este pornit, ora și data sunt afișate în colțul din dreapta jos al ecranului, iar informațiile despre oră ale fotografiilor și videoclipurilor sunt salvate după realizarea fotografiilor și videoclipurilor.

Limbă:

Sunt disponibile

engleză/rusă/germană/franceză/italiană/spaniolă/japoneză/coreeană/poloneză/română /norvegiană/suedeză/daneză/maghiară/finlandeză/cehă/slovacă

Unitate:

există două unități din care se poate alege, metru și yard. După selectarea unității, distanța va fi calculată și afișată folosind unitatea selectată pentru distanțare aproximativă.

Setarea timpului:

Timpul și data dispozitivului pot fi setate, iar rezultatul va fi sincronizat cu filigranul.

Formatul timpului: Poate fi setat la 12 H/24 H, iar rezultatul va fi sincronizat cu filigranul.

Formatul datei:

Poate fi setat la AAAA-LL-ZZ/ZZ-LL-AAAA, iar rezultatul va fi sincronizat cu filigranul.

Afișaj permanent:

Când este activat, un simbol de așteptare va fi afișat pe ecran atunci când este stins pentru a reduce consumul de energie. Apăsăți orice buton pentru a restaura afișajul ecranului.

Bluetooth:

Telecomanda Bluetooth poate fi conectată pentru a controla dispozitivul prin intermediul telecomenzii.

Restabilirea setărilor implicite:

Dispozitivul poate fi restabilit la setările din fabrică; după restabilirea setărilor implicite, dispozitivul va reporni automat și ecranul de pornire în limba selectată va fi afișat.



Formatarea cardului de memorie:

Toate fișierele de pe cardul de memorie al dispozitivului pot fi șterse.

Despre:

Versiunea software, adresa MAC și alte informații ale dispozitivului pot fi verificate.

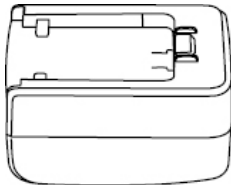
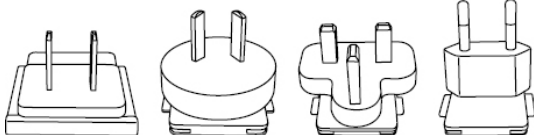
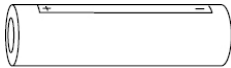
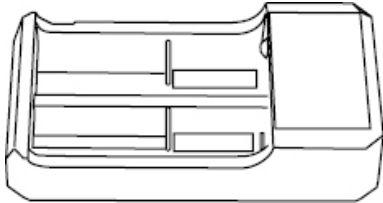
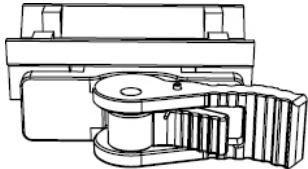
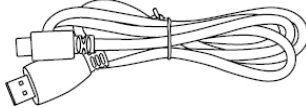
7. Lista de articole

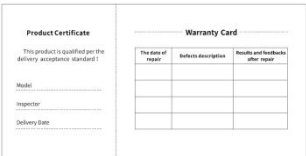
 <p>Adaptor 5 V 2 A x1</p>	 <p>Stecher adaptor: Standard european x1, standard britanic x1, standard american x1, standard australian x1</p>
 <p>Baterii x2</p>	 <p>Bază de încărcare a bateriei</p>
 <p>Bază pentru ochire x1</p>	 <p>Cablu USB x1</p>
 <p>Fișă de informații de siguranță x1</p>	 <p>Ghid de pornire rapidă x1</p>
 <p>Card de garanție x1</p>	

8. Ghiduri de depanare comună

a. Dispozitivul nu se poate porni

Soluție: Înlocuiți bateria sau conectați-o la adaptor, apoi porniți-o.

b. Dispozitivul indică faptul că nu poate face fotografii/înregistra videoclipuri

Soluție: Spațiul de stocare intern este plin, este necesar să formatați cardul de memorie sau să deconectați dispozitivul de la computer.

c. Timpul afișat pe dispozitiv este diferit de timpul real

Soluție: Resetați ora și data dispozitivului din meniu.

d. Ecranul se stinge în timpul utilizării

Soluție: Apăsăți scurt butonul compozit pentru a trezi și a ilumina ecranul.

e. Imaginea dispozitivului este neclară în timpul utilizării

Soluție: Rotiți obiectivul pentru a focaliza manual până când afișajul este clar.

9. Depozitare și transport

Depozitare:

1. Mediul de depozitare al produsului ambalat trebuie să fie între -30°C~60°C.





Umiditatea relativă nu trebuie să depășească 95%. Nu trebuie să existe condens sau gaz coroziv în cameră, iar camera trebuie să fie bine ventilată și curată;

2. Vă rugăm să scoateți dispozitivul și să încărcați bateria la fiecare 3 luni.

Transport:

În timpul transportului și circulației, produsul trebuie protejat de ploaie, intruziunea apei, poziționare inversă, vibrații severe și șocuri. Trebuie manipulat cu grijă și delicatețe, iar aruncarea acestuia este strict interzisă.

NO Norsk**1. Utseende (P1~P3)**

Serienummer	Enhetsnavn	Funksjon
1	Linsedeksel	Beskyttende linse
2	Laser rekkevidde	Brukes til å måle avstanden til målene
3	Venstre fokuseringsknott	Roter okularet for å justere nærfokus  Roter til objektivlinsen for defokusering 
4	Menyknapp	Kort trykk: få opp funksjonsmenyen/bekreft og lagre innstillingene Langt trykk: få opp innstillingsmenyen/gå ut av gjeldende meny uten å lagre
5	Opp-knapp	Kort trykk: Ta bilder/bytte menyvalg Langt trykk: Opptak/bytte menyvalg
6	Ned-knapp	Kort trykk: slå på rekkevidde/enkel rekkevidde Langt trykk: slå av rekkevidde/bytt rekkevidde modus
7	På/Av-knapp	Kort trykk: Lukkerkompensasjon/våkne opp/avslutt meny Langt trykk: På/av
8	MIC	Dette er opptaksporten
9	Justeringsring	Roterende, fikserbart hvitt syn
10	Batterikompartement	Installer batteriet her
11	Type-C-grensesnitt	Koble PC og ekstern skjerm med Type-C-kabel
12	Høyre fokuseringsknott	Roter okularet for å oppnå fjernfokus  Roter til objektivlinsen for å fokusere 
13	Adaptering	Koble utstyr og hvitt lys sikte

2. Installer batteriet (P2)

- a. Trykk på låsen til batterikammerdekselet for å åpne det;
- b. Sett inn 1 batterier i henhold til polaritetsmarkeringen;
- c. Lukk batterikammerdekselet;

3. Dataoverføring (P2)

- a. Start utstyret for å sette det i starttilstand;
- b. Koble enheten til PC via USB-Type C-linje, og velg modusen for å gi tilgang til masselagring på enhetssiden;
- c. Få tilgang til data lagret i enheten på PC-siden;

4. Koble til mobilappen (P4)

- a. Start utstyret for å sette det i starttilstand;
- b. Aktiver en Wi-Fi-hotspot på enheten;
- c. Søk etter enhetens Wi-Fi-hotspotnavn på mobiltelefonen og koble til;
- d. Start TargetIR-appen på mobiltelefonen for å få sanntidsbilder fra enheten, kontrollere og få tilgang til enheten;

5. Lading/strømforsyning

a. Lademodus

Enheden støtter bare strømforsyning, ikke lading.

b. Strømforsyningsmodus

Enheden støtter adapterforsyning og batteriforsyning

Adapter forsyning:

Du kan bare bruke standardadapteren til å koble enheten til strømforsyning. Åpne USB-dekselet og koble til adapteren. Strømforsyningsikonet vist nedenfor kan sees i nedre venstre hjørne av skjermen.



Batteri forsyning:

Sett inn batteriet ved å følge installasjonstrinnene for strømforsyning.

Når batterinivået endres, vises et batterinivåsymbol midt på skjermen, der belysningsdelen indikerer gjenværende batteristrøm.

Etter at enheten har startet opp og viser sanntidsbildet, vises et ikon som tilsvarer batterinivået i nedre venstre hjørne av skjermen.

Batterinivåene beskrives som følger:

Høy ekstern batteristrøm 

Middels høy ekstern batteristrøm 

Middels ekstern batteristrøm 

Middels lav ekstern batteristrøm 

Lavt eksternt batteri 

For lavt eksternt batteri 

Oppmerksomhet: Ved lav strøm, vennligst bytt batteriet i tide!

6. Beskrivelse av funksjon

Slå på

Når du er slått av, trykker du lenge på strømknappen til et oppstartsbilde vises i okularet, noe som indikerer at enheten starter vellykket.

Slå av

Når du er slått på, trykker du lenge på strømknappen for å vise en fremdriftslinje. Enheten slås av etter at fremdriftslinjen er ferdig.

Skjerm av

Når du er slått på, trykker du lenge på strømknappen for å vise en fremdriftslinje. Før fremdriftslinjen er ferdig, slipper du av / på-knappen for å avbryte den og gå inn i Vis av-modus.

Skjerm på

I skjerm av-modus trykker du på en hvilken som helst knapp for å vekke skjermen.

Erstatning

Trykk kort på strømknappen for å fullføre den tilsvarende kompensasjonshandlingen.

Gå ut av menyen

Når strømmen er aktivert og menyen er kalt ut, trykk kort på strømknappen for å gå tilbake til sanntidsgrensesnittet uten å lagre.

Rekkevidde:

Trykk kort på ned-knappen for å aktivere rekkevidde. I enkeltmodus, trykk kort på ned-knappen for å rekke fra målet, eller trykk lenge på den for å deaktivere rekkevidden. Områdeverdien fra mål- og rekkeviddemodus vises til høyre.

Rekkevidde modus:

Rekkevidde modusen kan byttes mellom enkeltstående eller kontinuerlig rekkevidde. I enkeltmodus, trykk kort på ned-knappen én gang for å sortere én gang og oppdatere områdeverdien. I kontinuerlig rekkeviddemodus vil den automatisk variere en gang per sekund.

Vinkel:

Når den er aktivert, vises stigningsvinkelen til enheten til høyre, med et intervall på $[-90^\circ, 90^\circ]$, og den vises ikke når rekkeviddefunksjonen er deaktivert.

Vertikal høyde:

Når den er aktivert, vises den vertikale høyden på målet til høyre, og den vises ikke når rekkeviddefunksjonen er deaktivert.

Målavstand:

i henhold til alternativet Hovedmeny-Opptaksavstand-Egendefinert, vis relevante parametere.

Scenemodus: tre scenemoduser kan angis: forbedring/oppdagelse/standard.

WiFi:

WiFi-hotspots i 2.4G eller 5G frekvensbånd kan settes opp, og etter tilkobling med mobiltelefonklienten og enheten, kan sanntidsbildet overføres til mobilappen i sanntid, og utstyret kan betjenes via den mobilappen.

WiFi-kontonummer: TB-XXXX (de fire siste sifrene i MAC-adressen)

Passord: 12345678

Hotspot-sporing:

Når den er aktivert, vises en hotspot-sporingsmarkør, og den vil spore det hotteste punktet på skjermen.

Bildeskissering:

Når aktivert, vil alle objektene i sanntidsbildet bli skissert.

Superstrømsparing:

Når den er aktivert, vises et superstrømsparende ikon, OLED-lysstyrken er fast på 20%

og kan ikke justeres, og funksjonene WIFI, hotspotsparing og bildeskissering kan ikke aktiveres, som vil bli deaktivert hvis de er aktivert.

Skjermens lysstyrke:

Skjermens lysstyrke kan stilles inn i 10 nivåer.

Pseudofarge:

Sanntidsbildet kan vises i en pseudofarge, inkludert hvit varme, svart varme, jernoksidrød, blå varme, grønn varme og Sepia.

Lysstyrke:

Bildets lysstyrke kan justeres i 10 nivåer.

Kontrast:

Bildekontrasten kan justeres i 10 nivåer.

Bildeforbedring:

Når den er aktivert, justeres bildekvaliteten, og måldetaljene i sanntidsbildet blir uthevet.

Tone:

sett tonen på skjermvisningen i sanntid for å velge kalde og varme toner.

Kompensasjonsmodus:

Bildekompensasjonsmodusen kan stilles inn mellom manuell kompensasjon og automatisk kompensasjon.

Menyzoom:

Still inn zoom multippelen på menyen, som kan stilles inn som 1X, 3X og 6X.

Menykoordinater:

Flytt X- og Y-koordinatene til menyen ved å trykke kort/langt på opp/ned-tastene, og juster posisjonen til menyen som vises i sanntidsskjermbildet.

Nullkalibreringsinnstillinger:

navnene på to faste avstander på 100 og 200 i nullkalibreringskonfigurasjon kan ikke endres, og tre tilpassede avstandsverdier kan legges til. Nullkalibrerings innstillinger for forskjellige avstander lagres uavhengig. Frys bildet ved nullkalibrering; Velg X eller Y for å flytte koordinatene for hele skjermen.

Smart søvn:

Den automatiske søvntiden kan settes til 5/10/15 minutter. Hvis det ikke er noen

operasjon innen den angitte tiden, vil enheten telle ned til hvilemodus og hvilemodus etter at nedtellingen er avsluttet.

Tidsbestemt avslutning:

Den automatiske avstengningstiden kan settes til 15/30/60 minutter. Hvis det ikke er noen operasjon innen den angitte tiden, vil enheten telle ned for å slå seg av og slå seg av etter at nedtellingen er avsluttet.

Tidsbestemt menyavslutning:

Den automatiske menylukketiden kan settes til 10/20/60 sekunder. Hvis det ikke er noen operasjon innen den angitte tiden, blir menyen stengt.

Intelligent videoopptak:

Etter at funksjonen er slått på, når fotografering oppdages, spilles det automatisk inn en video og 5 bilder.

Lyd:

Slå på lyden, synkroniser lyden til .mp4 filen når du spiller inn, og synkroniser lyden når du spiller av videoen; Slå av lyden, så har den innspilte videoen ingen lyd;

Følsomhet:

Følsomheten til intelligente videoutløserforhold kan justeres, med 5 alternativer fra nivå 1 til nivå 5, som reduserer følsomheten sekvensielt.

Tidsbegrenset opptak:

Enheten kan stilles inn til å ha en 15/60 sekunders tidsstyrt bryter. Når opptaket er aktivert, vil enheten automatisk avslutte og lagre opptaket innen den angitte tiden. Hvis ikke aktivert, er maksimal opptakstid 139 minutter og 59 sekunder. Under innspillingsprosessen kan opptaket stoppes manuelt.

OSD:

Når OSD er aktivert, er alle elementene på grensesnittet knyttet til de lagrede bilde- og videofilene etter å ha tatt bilder / videoer. Hvis skjermdisplayet er slått av, vil ikke bildene og videofilene som er lagret etter å ha tatt bilder / videoer, ledsages av alle brukergrensesnittelementer på grensesnittet, mens alle UI-elementer fortsatt kan vises på sanntidsskjermen som vanlig.

Vannmerke:

Når den er slått på, vises klokkeslett og dato nederst til høyre på skjermen, og

tidsinformasjonen til bildene og videoene lagres etter at du har tatt bilder og videoer.

Språk:

Engelsk / russisk / tysk / fransk / italiensk / spansk / japansk / koreansk / polsk / rumensk / norsk / svensk / dansk /ungarsk/finnsk/tsjekkisk/slovakisk er tilgjengelig.

Enhet: det er to enheter å velge mellom, meter og yard. Etter at du har valgt enheten, beregnes avstanden og vises ved å bruke den valgte enheten for grov rekkevidde.

Tidsinnstilling:

Klokkeslettet og datoen for enheten kan angis, og resultatet synkroniseres til vannmerket.

Tidsformat:

Den kan stilles fra 12 H / 24 H, og resultatet synkroniseres til vannmerket.

Datoformat:

Det kan settes fra ÅÅÅÅ-MM-DD/DD-MM-ÅÅÅÅ, og resultatet synkroniseres til vannmerket.

Alltid på-skjerm:

Når det er aktivert, vises et standby-ikon på skjermen når det slukkes for å redusere strømforbruket. Trykk på en hvilken som helst knapp for å gjenopprette skjermvisningen.

Bluetooth:

Bluetooth-fjernkontroll kan kobles til for å styre enheten via fjernkontroll.

Gjenopprett standard:

Enheten kan gjenopprettes til fabrikkinnstillinger; Etter at standardinnstillingen er gjenopprettet, starter enheten automatisk på nytt og språkstartskjermen vises.



Formatering av minnekort:

Alle filer på enhetens minnekort kan slettes.

Om:

Programvareversjonen, MAC-adressen og annen informasjon om enheten kan kontrolleres.

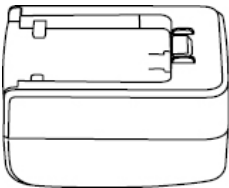
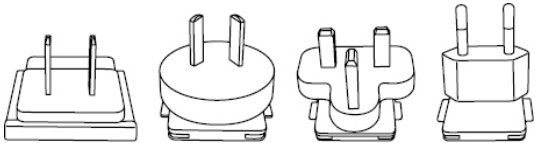
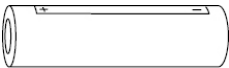
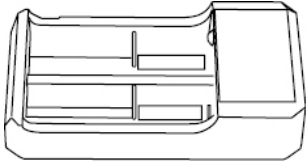
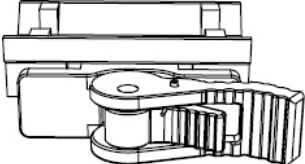
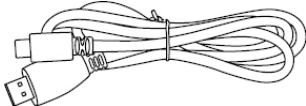
7. Liste over elementer

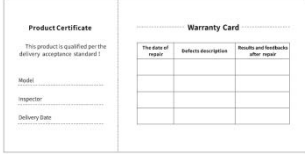
 <p>5 V 2 A-adapter x1</p>	 <p>Adapterplugg: Europeisk standard x1, britisk standard x1, amerikansk standard x1, australsk standard x1</p>
 <p>Batterier x2</p>	 <p>Ladestasjon for batteri</p>
 <p>Sikt base x1</p>	 <p>USB-kabel x1</p>
 <p>Sikkerhetsinformasjonsark x1</p>	 <p>Hurtigstartveiledning x1</p>
 <p>Garantikort x1</p>	

8. Vanlige feilsøkningsveiledninger

a. Enheten kan ikke slås på

Løsning: Bytt ut batteriet eller koble det til adapteren, og slå det deretter på.

b. Enheten ber om at den ikke kan ta bilder / spille inn videoer

Løsning: Den interne lagringsplassen er full, og det er nødvendig å formatere minnekortet eller koble enheten fra datamaskinen.

c. Tiden som vises på enheten er forskjellig fra den faktiske tiden

Løsning: Tilbakestill enhetens klokkeslett og dato i menyen.

d. Skjermen er av under bruk

Løsning: Trykk kort på komposittknappen for å vekke og lyse opp skjermen.

e. Bildet av enheten er uskarpt under bruk

Løsning: Vri linsen til å fokusere manuelt til skjermen er klar.

9. Lagring og transport





Lagring:

1. Oppbevaringsmiljøet for det pakkede produktet skal være -30 °C~60 °C. Den relative fuktigheten skal ikke overstige 95%. Det skal ikke være kondens eller etsende gass i rommet, og rommet skal være godt ventilert og rent.
2. Ta ut enheten og lad batteriet hver 3. måned.

Transport:

Ved transport og sirkulasjon skal produktet hindres i regn, vanninntrenging, opp ned, kraftig vibrasjon og støt. Det skal håndteres forsiktig og skånsomt, og det er strengt forbudt å kaste.

1. Utseende (P1 ~ P3)

Serienummer	Namn enhet	Funktion
1	Linsskyddet	Skyddslinsen
2	Laserintervall	Används för att mäta målintervall
3	Vänster fokusknapp	Vänd okularet tills du fokus noggrant  Roterar lins för oskärpa 
4	Menyknapp	Kort tryck: öppnar funktionsmenyn/bekräftar för att spara inställningarna Långt tryck: öppna inställningsmenyn/avsluta den aktuella menyn utan att spara
5	Upp-knapp	Kort tryck: ta bilder/byta menyalternativ Långt tryck: spela in/byta menyalternativ
6	Ner-knapp	Kort tryck: aktivera intervall/ändra intervall Långt tryck: inaktivera intervall/ändra intervall läge
7	Ström-knapp	Kort tryck: slutarkompensation/väcknings/afslutte menuen Långt tryck: ström på/av
8	MIC	Detta är inspelningsporten
9	Justeringsring	Roterande fästbar vit display
10	Batterifack	Installera batteri här
11	Typ C-gränssnitt	Anslut PC och den externa bildskärmen via typ C-kabeln
12	Höger fokusknapp	Vänd okularet tills du fokus långt  Vrid linsen för att fokusera 
13	Adapterring	Anslutning av utrustning och visning av vitt ljus

2. Installera batteri (P2)

- a. Tryck på locket för batterifacket för att öppna locket till batterifacket;
- b. Sätt i 1 batterier enligt identifiering av positiva och negativa elektroder;
- c. Stäng batterifacket;

3. Dataöverföring (P2)

- a. Starta utrustningen för att göra utrustningen i ett startläge;
- b. Anslut enheten till datorn via USB-TypeC-linje och välj läget för att tillåta åtkomst till masslagring på sidan av enheten;
- c. Få åtkomst till data lagrade på enheten av PC;

4. Anslut mobil-APP (P4)

- d. Starta utrustningen för att göra utrustningen i ett startläge;
- e. Aktivera en WiFi-hotspot på din enhet;
- f. Sök efter namnet på enhetens WiFi-hotspot via din mobiltelefon och anslut;
- g. Starta TargetIR APP på din telefon för att få en realtidsbild av enheten, kontrollera och komma åt enhet;

5. Laddning/strömförsörjning

a. Laddningsläge

Enheten stöder endast strömförsörjning, inte laddning.

b. Strömförsörjningsläge

Enheten stöder adapterförsörjning och batteriförsörjning.

Adapterförsörjning:

Du kan använda en standardadapter för att ansluta din enhet till ström. Öppna USB-locket och anslut adaptern. Strömförsörjning nedan syns i det nedre vänstra hörnet av skärmen.



Batteriförsörjning:

Installera batteriet enligt installationsstegen för strömförsörjning.

När batterinivån ändras kommer en symbol för batterinivå att visas i mitten av skärmen, där den upplysta delen indikerar återstående batterikraft.

Efter att enheten startat och visar realtidsbilden, visas en ikon som motsvarar batterinivån i nedre vänstra hörnet av skärmen.

Batterinivåerna beskrivs enligt följande:

Hög extern batterikraft 

Medelhög extern batterikraft 

Medel extern batterikraft 

Medellåg extern batterikraft 

Låg extern batterikraft 

Extremt låg extern batterikraft 

Obs: Vid låg strömnivå, byt batteri i tid!

6. Funktionsbeskrivning

Slå på

I avstängt läge, långt tryck håll ned strömknappen tills en startbild visas i okularet, vilket indikerar att enheten har startats framgångsrikt.

Stäng av

I påslaget läge, långt tryck håll ned strömknappen för att visa en framdriftsindikator. Enheten kommer att stängas av framgångsrikt efter att framdriftsindikatorn är klar.

Skärm inaktiverad

I påslaget läge, långt tryck håll ned strömknappen för att visa en framdriftsindikator. Släpp strömknappen innan framdriftsindikatorn är klar för att avbryta och gå in i Läget för avstängd skärm.

Skärm aktiverad

I läget för avstängd skärm, tryck på valfri knapp för att väcka skärmen.

Kompensation

Tryck kort på/av-knappen för att slutföra motsvarande rengöringsåtgärd.

Avsluta menyn

I påslaget läge och när menyn är framkallad, kort tryck på strömknappen för att återgå till det realtidsgränssnittet utan att spara.

Avståndsmätning:

Kort tryck på ned-knappen för att aktivera avståndsmätning. I enkel

avståndsmätningläge, kort tryck på ned-knappen för att mäta avståndet från målet, eller långtryck för att inaktivera avståndsmätning. Avståndsvärdet från målet och avståndsmätningläget visas till höger.

Avståndsmätningläge:

Avståndsmätningläget kan växlas mellan enkel mätning eller kontinuerlig mätning. I enkel mätningläge, kort tryck på ned-knappen en gång för att mäta en gång och uppdatera avståndsvärdet. I kontinuerlig mätningläge sker automatisk mätning en gång per sekund.

Vinkel:

När aktiverat visas lutningsvinkeln för enheten till höger, med ett intervall på $[-90^\circ, 90^\circ]$, och visas inte när avståndsmätningfunktionen är inaktiverad.

Vertikal höjd:

När aktiverat visas målets vertikala höjd till höger, och visas inte när avståndsmätningfunktionen är inaktiverad.

Målavstånd:

Enligt huvudmenyn - Anpassad fotograferingsavstånd, visar de relevanta inställningarna.

Scenläge:

Du kan ställa in tre scenlägen: förbättring/upptäckt/standard.

WiFi:

WiFi-hotspots i 2.4G- eller 5G-frekvensband kan ställas in, och efter anslutning till mobiltelefonklienten och enheten kan realtidsbilden överföras till mobilappen i realtid, och utrustningen kan styras via mobilappen.

WiFi-kontonummer: TB-XXXX (X är de sista fyra siffrorna i din MAC-adress)

Lösenord: 12345678

Spårning av hotspot:

När aktiverat visas en spårningsmarkör för hotspot, och den kommer att spåra den hetaste punkten på skärmen.

Bildkonturering:

När aktiverat kommer alla objekt i den realtida bilden att kontureras.

Super energisparläge:

När aktiverat visas en ikon för superenergispårning, OLED-skärmens ljusstyrka fixeras vid 20% och kan inte justeras, och funktionerna WiFi, spårning av hotspot och bildkonturering kan inte aktiveras, vilka kommer att inaktiveras om de har varit aktiva.

Skärmljusstyrka:

Skärmens ljusstyrka kan ställas in i 10 nivåer.

Pseudofärg:

Den realtida bilden kan visas i en pseudofärg, inklusive vit värme, svart värme, järnoxidröd, blå värme, grön värme och Sepia.

Ljusstyrka:

Bildens ljusstyrka kan justeras i 10 nivåer.

Kontrast:

Bildens kontrast kan justeras i 10 nivåer.

Bildförbättring:

När aktiverat kommer bildkvaliteten att justeras, och detaljer i målet på den realtida bilden kommer att framhävas.

Ton:

justera skärmens visningston i realtid för att välja kalla och varma toner.

Kompensationsläge:

Bildkompensationsläget kan ställas in mellan manuell kompensation och automatisk kompensation.

Menyzoom:

Ställ in zoomningen på flera menyer, som kan ställas in på 1X, 3X och 6X.

Menykoordinater:

Flytta X- och Y-koordinaterna på menyn genom att kort/lång trycka på upp/ned-knapparna och justera positionen för menyn som visas på skärmen i realtid.

Noll kalibreringsinställningar:

De två fasta avståndsnamnen på 100 och 200 i nollkalibreringsinställningen kan inte ändras och tre anpassade avståndsvärden kan läggas till. Nollkalibreringsinställningar för olika avstånd sparas oberoende. Frys den noll kalibrering bilden till; Välj X eller Y för att flytta koordinaterna för hela skärmen.

Smart sömn:

Den automatiska sömntiden kan ställas in på 5/10/15 minuter. Om det inte sker någon aktivitet inom den angivna tiden kommer enheten att räkna ner till sömn och sedan somna när nedräkningen är slut.

Tidsinställd avstängning:

Den automatiska avstängningstiden kan ställas in på 15/30/60 minuter. Om det inte sker någon aktivitet inom den angivna tiden kommer enheten att räkna ner till avstängning och stängas av när nedräkningen är slut.

Tidsbegränsad stängning av meny:

Den automatiska tiden för att stänga meny kan ställas in på 10/20/60 sekunder. Om det inte sker någon aktivitet inom den angivna tiden kommer meny att stängas.

Intelligent videoinspelning:

När du har aktiverat funktionen, när du upptäcker inspelning, spelas in en video och 5 foton automatiskt.

Ljud:

aktivera ljud, synkronisera ljud med .mp4-fil under inspelning och synkronisera ljud när du spelar video; stäng av ljud, inspelad video har inget ljud;

Känslighet:

Känsligheten för utlösningförhållanden för intelligent video kan justeras, med 5 alternativ från nivå 1 till nivå 5, vilket minskar känsligheten sekventiellt.

Tidsbegränsad inspelning:

Enheten kan ställas in för att ha en 15/60 sekunders tidsbegränsad brytare. När inspelningen har aktiverats kommer enheten automatiskt att avsluta och spara inspelningen inom den inställda tiden. Om den inte är aktiverad är den maximala inspelningstiden 139 minuter och 59 sekunder. Under inspelningsprocessen kan inspelningen stoppas manuellt.

OSD:

När OSD är aktiverat kommer alla element på gränssnittet att bifogas till bilderna och videorna som sparas efter att ha tagits/inspelats. När OSD är inaktiverat kommer inga gränssnittselement att bifogas till bilderna och videorna som sparas efter att ha tagits/inspelats, medan alla gränssnittselement fortfarande kan visas på den realtida skärmen som vanligt.

Vattenmärke: När den är påslagen visas tid och datum i det nedre högra hörnet av skärmen, och tidsinformationen för foton och videor sparas efter att foton och videor har tagits.

Språk:

Engelska/Ryska/Tyska/Franska/Italienska/Spanska/Japanska/Koreanska/Polska/Rumänska/Norska/Svenska/Danska/Ungerska/Finska/Tjeckiska/Slovakiska är tillgängliga.

Enheter: Det finns två enheter att välja mellan: meter och gård. När du har valt enheten kommer avståndet att beräknas och visas med den enhet som valts för ungefärligt intervall.

Tidsinställning:

Tiden och datumet på enheten kan ställas in, och resultatet kommer att synkroniseras med vattenmärket.

Tidsformat:

Det kan ställas in på 12 H/24 H, och resultatet kommer att synkroniseras med vattenmärket.

Datumformat: Det kan ställas in på ÅÅÅÅ-MM-DD/DD-MM-ÅÅÅÅ, och resultatet kommer att synkroniseras med vattenmärket.

Always-on-display:

När aktiverat kommer en standby-ikon att visas på skärmen när den är släckt för att minska strömförbrukningen. Tryck på valfri knapp för att återställa skärmvisningen.

Bluetooth:

Bluetooth-fjärrkontroll kan anslutas för att styra enheten via fjärrkontroll.

Återställ standard: Enheten kan återställas till fabriksinställningar; efter återställning till standard kommer enheten att startas om automatiskt och språkstartskärmen visas.



Formatering av minneskort:

Alla filer på enhetens minneskort kan raderas.

Om:

Mjukvaruversionen, MAC-adressen och annan information om enheten kan kontrolleras.

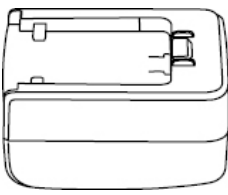
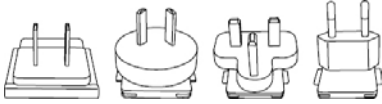
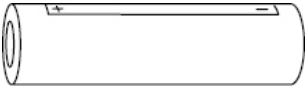
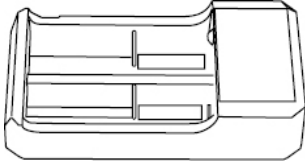
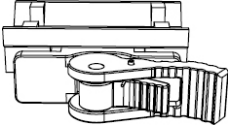
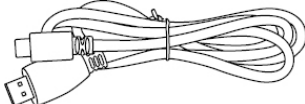
7. Förteckning över artiklar

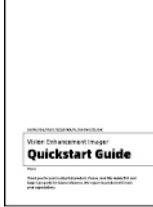
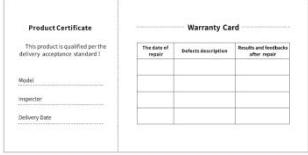
 <p>5 V 2 A-adapter x1</p>	 <p>Adapterplugg: Europeisk standard x1, Brittisk standard x1, Amerikansk standard x1, Australisk standard x1</p>
 <p>Batterier x2</p>	 <p>Batteriladdningsbas</p>
 <p>Synens bas x1</p>	 <p>USB-kabel x1</p>
 <p>Säkerhetsinformationsblad x1</p>	 <p>Snabbstartsguide x1</p>
 <p>Garantikort x1</p>	

8. Vanliga felsökningsguider

a. Enheten kan inte slås på

Lösning: Byt batteri eller anslut till adaptorn och slå sedan på den.

b. Enheten meddelar att den inte kan ta foton/spela in videor

Lösning: Det interna lagringsutrymmet är fullt, och det är nödvändigt att formatera minneskortet eller koppla från enheten från datorn.

c. Tiden som visas på enheten skiljer sig från den faktiska tiden

Lösning: Återställ enhetens tid och datum i menyn.

d. Skärmen är avstängd under användning

Lösning: Kort tryck på den kombinerade knappen för att väcka och tända skärmen.

e. Bilden från enheten är suddig under användning

Lösning: Vänd linsen för att fokusera manuellt tills skärmen är ren.

9. Lagring och transport





Lagring:

1. Lagringsmiljön för den förpackade produkten ska vara -30°C – 60°C . Den relativa luftfuktigheten ska inte överstiga 95%. Det ska inte finnas kondens eller korrosiv gas i rummet, och rummet ska vara väl ventilerat och rent;
2. Ta ut enheten och ladda batteriet var 3:e månad.

Transport:

1. Vid transport och hantering ska produkten skyddas från regn, vatteninträngning, upp-och-nedvändning, svår vibration och stöt. Den ska hanteras försiktigt och varsamt, och det är strängt förbjudet att kasta.

1. Udseende (P1 ~ P3)

Serienummer	Navn på enhed	Funktion
1	Linsedækslet	Beskyttelseslinse
2	Laser rækkevidde	Bruges til at måle målområder
3	Venstre fokusnap	Drej okularet, indtil du fokuserer omhyggeligt  Drej linse til sløring 
4	Menu-tasten	Kort tryk: åbner funktionsmenuen/bekræfter for at gemme indstillingerne Langt tryk: åbn indstillingsmenuen/forlad den aktuelle menu uden at gemme
5	Høj-tasten	Kort tryk: tag billeder/skift menu-tilvalg Langt tryk: optage/skift menu-tilvalg
6	Ned-tasten	Kort tryk: aktiver rækkevidde/ændring rækkevidde Langt tryk: deaktivere rækkevidde/ændring rækkevidde tilstand
7	Strøm-tasten	Kort tryk: lukkerkompensation/opvågning/slide menu Langt tryk: Strøm aktivere/deaktivere
8	MIC	Dette er optagelsesporten
9	Justeringsring	Drejeligt vedhæfteligt hvidt display
10	Batterirummet	Installer batteriet her
11	Type-C-grænsef laden	Tilslut computeren og den eksterne skærm via Type-C-kablet
12	Højre fokusnap	Drej okularet, indtil du fokuserer langt  Drej linsen til at fokusere 
13	Adapterring	Tilslutning af udstyr og visning af hvidt lys

2. Installationsbatteri (P2)

- a. Tryk på dækslet til batterirummet for at åbne dækslet til batterirummet;
- b. Indsæt 1 batterier i henhold til identifikationen af positive og negative elektroder;
- c. Luk dækslet til batterirummet;

3. Dataoverførsel (P2)

- a. Start udstyret for at gøre udstyret i en startposition;
- b. Tilslut enheden til computeren via USB-TypeC-linjen, og vælg tilstand for at give adgang til masselagring på siden af enheden;
- c. Få adgang til data, der er gemt på enheden af PC;

4. Tilslut mobil APP (P4)

- a. Start udstyret for at gøre udstyret i en startposition;
- b. Aktivér et WiFi-hotspot på din enhed;
- c. Søg efter navnet på din enhed WiFi-hotspot via din mobiltelefon og tilslut;
- d. Start TargetIR APP på din telefon for at få et realtidsbillede af din enhed, kontrol og adgangsenhed;

5. Opladning/strømforsyning

a. Opladning tilstand

Enheden understøtter kun strømforsyning og ikke opladning.

b. Strømforsyning tilstand

Understøtter adapter strømforsyning og batteri strømforsyning.

Adapter strømforsyning:

Du kan bruge en standardadapter til at forbinde din enhed til strøm. Åbn USB-dækslet, og tilslut adapteren. Strømforsyning nedenfor er synlig i nederste venstre hjørne af skærmen.



Batteri strømforsyning:

Strøm kan leveres efter installation af batteriet i henhold til batteri installation strinnene.

Når batteri strømniveau ændres, vises strømniveau indikatoren i midten af

skærmen, og den oplyste del af strømiveau indikatoren viser batteriets resterende batteri strømiveau.

Når du har startet live-skærmen, vises ikonet, der svarer til strømiveau ovenfor, i nederste venstre hjørne af skærmen.

Strømiveau er som følger:

Det eksterne batteristrømiveau er højt 

Det eksterne batteristrømiveau er medium højt 

Det eksterne batteristrømiveau er i gennemsnit 

Det eksterne batteristrømiveau er medium-lav 

Det eksterne batteristrømiveau er svagt 

Det eksterne batteristrømiveau er for lavt 

NB! Når strømiveau er svagt, skal du udskifte det i tide!

6. Funktion beskrivelse

Strøm aktiveret

Tryk længe på/fra-knappen i off-state, indtil startbilledet vises i okularet, og enhedsstøvlerne med succes.

Strøm deaktiveret

Tryk og hold på/sluk-knappen i tilstanden for at få vist lukningsforløbslinjen, der varer, indtil nedlukningen lykkes, når strømledningen er slukket.

Skærm deaktiveret

Tryk og hold på tænd/sluk-knappen i lang tid i startpositionen for at vise lukningsforløbslinjen. Før statuslinjen er færdig, skal du hurtigt trykke på/av-knappen for at annullere strøm deaktiveret og gå ind i Skærm deaktiverede tilstand.

Skærm aktiveret

Aktiver enhedsknappen for at aktivere skærmen i Skærm deaktiveret tilstand.

Kompensere

Tryk kort på/sluk-knappen for at afslutte den tilsvarende compensation handling.

Afslut menu

Når enheden er tændt, og menuen vises, skal du kort trykke på tænd/sluk-knappen, og

enheden registreres ikke og vender tilbage til grænsefladen i realtid.

Afstandsmåling:

Kort tryk på ned-knappen for at aktivere afstandsmåling. I tilstand for enkelt afstandsmåling, kort tryk på ned-knappen for at måle afstand fra målet, eller langt tryk for at deaktivere afstandsmåling. Afstandsværdien fra målet og afstandsmålingstilstand vises til højre.

Afstandsmålingstilstand:

Afstandsmålingstilstanden kan skiftes mellem enkelt afstandsmåling eller kontinuerlig afstandsmåling. I enkelt afstandsmålingstilstand, kort tryk på ned-knappen én gang for at måle én gang og opdatere afstandsværdien. I tilstand for kontinuerlig afstandsmåling, vil den automatisk måle én gang per sekund.

Vinkel:

Når aktiveret, vil enhedens hældningsvinkel blive vist til højre, med et interval på $[-90^\circ, 90^\circ]$, og den vil ikke blive vist, når afstandsmålingsfunktionen er deaktiveret.

Lodret højde: Når aktiveret, vil målets lodrette højde blive vist til højre, og den vil ikke blive vist, når afstandsmålingsfunktionen er deaktiveret.

Målafstand:

I henhold til hovedmenuen - Brugerdefineret skydeafstand viser de relevante indstillinger.

Scenetilstand: Du kan indstille tre scenetilstande: forbedring/detektion/standard.

WiFi:

Et WiFi-adgangspunkt i frekvensbånd 2,4G eller 5G kan f.eks. Konfigureres, og realtidsbilleder kan overføres til mobilappen i realtid, efter at mobilklienten og enheden er tilsluttet, siger virksomheden, og enheden kan betjenes via mobilappen.

WiFi-kontonummer: TB-XXXX (X er de sidste fire cifre på din MAC-adresse)

Adgangskode: 12345678

Hotspot-sporing:

Når den er aktiveret, vises Hot Spot Tracking-skyderen og sporer det højeste temperaturpunkt på skærmen.

Billedspor:

Når det er aktiveret, kan du tegne konturerne af alle billedmål i realtid.

Super strømbesparelse: Når du har strøm aktiveret, vises et super energibesparende ikon. OLED-lysstyrken er 20% og kan ikke justeres. WIFI, hotspot-sporing og billedspor funktioner kan ikke aktiveres. Hvis det er aktiveret, deaktiveres det øjeblikkeligt.

Skærmlysstyrke:

kan justeres 10 niveauer af skærmlysstyrke.

Falske farver:

Indstil den falske farve på skærmen i realtid, så du kan vælge hvid varme, sort varme, rød varme, rød jern, blå varme ,grøn varme og Sepia.

Lysstyrke:

Billed lysstyrke kan justeres, i alt 10 niveauer.

Kontrast:

Billedkontrasten kan justeres, i alt 10 niveauer.

Billedforbedring:

aktiver denne mulighed for at justere billedkvaliteten og livebillede fremhæver destinationsdetaljer.

Tone:

juster skærmbillede tonen i realtid for at vælge kolde og varme toner.

Kompensation tilstand:

Indstil skærmkompensationstilstand, og du kan indstille to kompensation tilstande: manuel kompensation og automatisk kompensation.

Menuzoom:

Indstil zoom til flere menuer, der kan indstilles til 1X, 3X og 6X.

Menukoordinater:

Flyt X- og Y-koordinaterne i menuen ved kort/lang at trykke på op/ned-knapperne og justere placeringen af menuen, der vises på skærmen i realtid.

Nul kalibreringsindstillinger:

De to faste afstandsnavne på 100 og 200 i nulkalibreringsindstillingen kan ikke ændres, og tre brugerdefinerede afstandsværdier kan tilføjes. Nul kalibreringsindstillinger for forskellige afstande gemmes uafhængigt. Frys nulkalibrering billedet til; Vælg X eller Y for at flytte koordinaterne for hele skærmen.

Smart søvn:

Du kan indstille den automatiske søvntid til 5/10/15 minutter. Hvis der ikke udføres nogen operation inden for den indstillede tid, går den ind i suspensionen og sover efter nedtællingen.

Glat nedlukning:

Du kan indstille automatisk lukningstid til 15/30/60 minutter. Hvis der ikke er nogen operation inden for den indstillede tid, indtaster du nedlukningsantalet og slukker efter nedtællingen.

Luk regelmæssigt menuen:

Menuen kan automatisk lukkes i 10/20/60 sekunder. Hvis der ikke er nogen handling inden for den konfigurerede tid, lukkes menuen.

Intelligent videooptagelse: Når du har aktiveret funktionen, når du optager en ekstern vibration, optages automatisk en video og 5 fotos.

Audio:

aktiver lyd, synkroniser lyd med .mp4-fil under optagelse og synkronisering af lyd under afspilning af video; sluk for lyd, optaget video har ingen lyd;

Følsomhed:

Følsomheden af intelligente videoudløserforhold kan justeres med 5 muligheder fra niveau 1 til niveau 5, hvilket reducerer følsomheden sekventielt.

Tidsbegrænset optagelse:

Enheden kan indstilles til at have en 15/60 sekunders tidsafbryder. Når optagelsen er aktiveret, vil enheden automatisk afslutte og gemme optagelsen inden for den indstillede tid. Hvis den ikke er aktiveret, er den maksimale optagetid 139 minutter og 59 sekunder. Under optagelsesprocessen kan optagelsen stoppes manuelt.

OSD:

Aktivér OSD, og alle interfaceelementer vil blive knyttet til optagede billeder og videofiler, når du har taget fotos/videoer. Når OSD er deaktiveret, ledsages billeder og videofiler, der er optaget efter optagelse/optagelse, ikke af alle UI elementer i grænsefladen, for eksempel, dog vises alle elementer i UI på skærmen i realtid som sædvanligt.

Vandmærke:

tid og dato vises i nederste højre hjørne af skærmen efter åbning, og tidsoplysningerne

for fotos og videoer gemmes, når du har taget fotos og videoer.

Sprogindstilling:

støtte til sprogudveksling

engelsk/russisk/tysk/fransk/italiensk/spansk/japansk/koreansk/polsk/romersk/norsk/svensk/dansk/ungarsk/finsk/tjekkisk/slovakisk.

Enheder:

Der er to enheder at vælge imellem: meter og gård. Når du har valgt enheden, beregnes afstanden og vises med den enhed, der er valgt til det omtrentlige område.

Tidindstilling:

indstil tid og dato for din enhed, og resultatet synkroniseres med vandmærkeskærmen.

Tidssystem:

Du kan vælge mellem 12H/24H, og resultatet synkroniseres med vandmærke-skærmen.

Dato stil:

Du kan vælge mellem ÅÅÅÅ-MM-DD/DD-MM-ÅÅÅ, og resultatet synkroniseres med vandmærke skærmen.

Skærmafslutning skærmen:

når enheden kommer ind på skærmen fra tilstand efter tænding, vises søvnikonet på skærmen for at reducere enhedens strømforbrug, og skærmen genoptages ved at trykke på en vilkårlig knap på enheden.

Bluetooth:

Du kan tilslutte en Bluetooth-fjernbetjening og styre enheden gennem fjernbetjeningen.

Nulstil standardindstillinger:



Enheden kan nulstilles til fabriksindstillinger; efter nulstilling af standardværdierne genstarter enheden automatisk og viser sproghjælpsgrænsefladen.

Formater hukommelseskortet:

Fjern alle filer fra enhedens hukommelseskort.

Om: Du kan se softwareversionsnummeret og din enheds MAC-adresse.

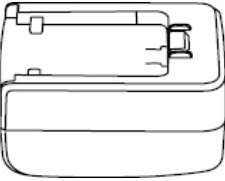
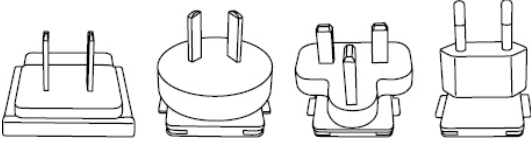
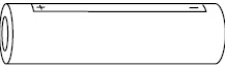
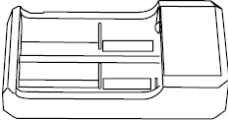
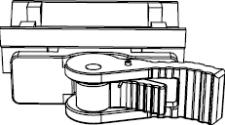
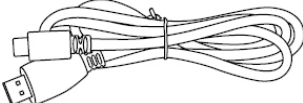
7. Vareliste

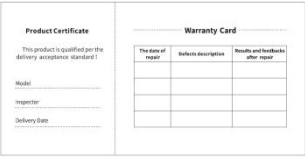
 <p>Adapter 5V2A x1</p>	 <p>Adapterforbindelse: Euro bestemmelser x1, britisk bestemmelser x1, amerikansk bestemmelser x1, australsk bestemmelser x1</p>
 <p>Batteri x2</p>	 <p>Batteriopladningsholder</p>
 <p>Målbase x1</p>	 <p>Datalinje x1</p>
 <p>Sikkerhedsdatablad x1</p>	 <p>Brugermanual x1</p>
 <p>Garantikort x1</p>	

8. Fejlfinding guide til de mest almindelige problemer

a. Enheden kan ikke tændes

Løsning: Udskift batteriet, eller tilslut adapteren for at tænde den under opstart.

b. Din enhed kræver, at du ikke kan tage fotos/optage videoer

Løsning: Den interne opbevaring af din enhed er fuld, så du skal formatere hukommelseskortet eller afbryde enheden fra computeren.

c. Enhedens visningstid stemmer ikke overens med den faktiske visningstid

Løsning: nulstil tid og dato for din enhed i menuen.

d. Skærmen slukkes under brug

Løsning: tryk hurtigt på den sammensatte knap for at afslutte dvaletilstand og belyse skærmen.

e. Under brug bliver enhedsbilledet sløret

Løsning: Drej linsen til at fokusere manuelt, indtil skærmen er ren.

9. Opbevaring og transport





Opbevaring:

1. Opbevaringsmiljøet for emballerede produkter er -30°C ~ 60°C , med relativ fugtighed på ikke over 95%, ingen kondenserede og ætsende gasser, godt ventileret og ren indendørs;
2. Fjern det, og lad det op med regelmæssige intervaller på 3 måneder.

Transport:

Under transport og cirkulation skal det beskyttes mod regn, vandinvasion og drejning, og der bør ikke være nogen voldelig vibration og chok. Ved håndtering skal det håndteres med omhu og er strengt forbudt at trykke på.

1. Vzhled (P1~P3)

Sériové číslo	Název zařízení	Funkce
1	Krytka objektivu	Chraňte objektiv
2	Laserové dálkoměry	Používá se k měření vzdálenosti k cíli
3	Levý zaostřovací knoflík	Otočením k okuláru upravte zaostření pro zavření zaostření  Otáčením objektivu upravte zaostření na telefokus 
4	Klávesa nabídky	Krátké stisknutí: Vyvolání místní nabídky/Potvrdit pro uložení nastavení Dlouhé stisknutí: Vyvolání hlavní nabídky/opuštění aktuální nabídky bez uložení
5	Klávesa nahoru	Krátké stisknutí: Pořízení fotografie/přepnutí možnosti nabídky Dlouhé stisknutí: Možnost nabídky nahrávání/přepnutí možnosti nabídky
6	Klávesa dolů	Krátké stisknutí: Povolit měření vzdálenosti/měření vzdálenosti jednou/přepnutí možnosti nabídky Dlouhé stisknutí: Vypnutí měření vzdálenosti/přepnutí režimu měření vzdálenosti/přepnutí možnosti nabídky
7	Tlačítko napájení	Krátké stisknutí: Nabídka Kompenzace závěrky/Probuzení/Exit Dlouhé stisknutí: Zap/Vyp
8	MIC	Toto je záznamový port
9	Nastavovací kroužek	Otočením zafixujte denní zrak
10	Příhrádka na baterie	Zde nainstalujte baterii
11	Rozhraní typu C	Připojit počítač a externí obrazovku pomocí kabelu typu C
12	Pravý zaostřovací knoflík	Otočením k okuláru upravíte zaostření na telefokus  Otáčením čočky objektivu upravte zaostření na blízké zaostření 
13	Adaptační kroužek	Připojte zařízení a denní zrak

2. Vložte baterii (P2)

- a. Otočením knoflíku krytu přihrádky na baterie otevřete kryt přihrádky na baterie;
- b. Podle identifikace kladné a záporné elektrody vložte 1 baterii;
- c. Zavřete kryt prostoru pro baterie;

3. Přenos dat (P2)

- a. Spusťte zařízení tak, aby bylo zapnuté;
- b. Připojit zařízení k počítači pomocí kabelu USB typu C;
- c. Přístup k datům uloženým v zařízení na straně počítače;

4. Připojte se k mobilní aplikaci (P4)

- a. Spusťte zařízení tak, aby bylo zapnuté;
- b. Zapněte hotspot Wi-Fi v zařízení;
- c. Vyhledejte název Wi-Fi hotspotu zařízení prostřednictvím telefonu a připojte jej;
- d. Spusťte aplikaci TargetIR APP v telefonu, abyste získali obrazovku zařízení v reálném čase, ovládali zařízení a měli k němu přístup;

5. Nabíjení/napájení

a. Způsob nabíjení

Zařízení podporuje pouze napájení, nikoli nabíjení.

b. Režim napájení

Podporováno je napájení adaptérem a baterií.

Napájení adaptérem:

K připojení zařízení pro napájení můžete použít standardní adaptér produktu, otevřete kryt USB, připojte adaptér a v levém dolním rohu obrazovky se zobrazí ikona napájecího zdroje, jak je znázorněno níže.



Napájení z baterie:

Napájení lze dodat po instalaci baterie podle kroků instalace baterie.

Když se úroveň nabití baterie změní, uprostřed obrazovky se zobrazí indikátor stavu baterie a rozsvícená část indikátoru stavu baterie ukazuje zbývající energii baterie.

Po zapnutí přejděte na obrazovku v reálném čase, v levém dolním rohu obrazovky

se zobrazí ikona odpovídající výše uvedené úrovni baterie.

Úrovně výkonu jsou následující:

Nabití vnější baterie je vysoké 

Nabití vnější baterie je středně vysoké 

Nabití vnější baterie je střední 

Nabití vnější baterie je středně nízké 

Nabití vnější baterie je nízké 

Nabití vnější baterie je příliš nízké 

Poznámka: Když je baterie vybitá, vyměňte ji včas!

6. Popis funkce

Zapnutí

Stiskněte a podržte tlačítko napájení ve vypnutém stavu, dokud se v okuláru nezobrazí obrázek o zapnutí, poté se zařízení úspěšně zapne.

Odprejskni

Stisknutím a podržením tlačítka napájení v zapnutém stavu zobrazíte ukazatel průběhu vypínání a vypnutí bude úspěšné, dokud nebude ukazatel průběhu dokončen.

Display off

Stisknutím a podržením tlačítka napájení v zapnutém stavu zobrazíte ukazatel průběhu vypínání a před dokončením ukazatele průběhu krátkým stisknutím tlačítka napájení zrušíte vypnutí a přejdete do režimu vypnutí Displeje.

Display on

V režimu vypnutí displeje se aktivuje tlačítko zařízení, které probudí obrazovku.

Kompenzace

Krátkým stisknutím tlačítka zapnutí a vypnutí dokončíte odpovídající kompenzační akci.

Ukončit nabídku

Když je zařízení zapnuto a je vyvolána nabídka, krátce stiskněte tlačítko napájení, stav zařízení se neuloží a vrátí se do rozhraní v reálném času.

Režim měření vzdálenosti:

Režim měření vzdálenosti lze nastavit tak, aby přepínal "měření vzdálenosti

jednou/nepřetržitý měření vzdálenosti".

Úhel:

Přepínač funkcí zobrazení úhlu můžete nastavit tak, aby získal informace o úhlu mezi zařízením a vodorovnou plochou, když je zařízení umístěno v normální poloze.

Svislá výška:

Přepínač funkce vertikálního zobrazení výšky lze nastavit tak, aby získával informace o výšce cílového bodu měření vzdálenosti na stejné svislé čáře a ve stejné vodorovné rovině zařízení, když je zařízení umístěno v normální poloze.

Vzdálenost cíle:

Podle možností Hlavní menu - Vzdálenost střelby - Přizpůsobit se zobrazí příslušné parametry.

Režim scény:

Můžete nastavit tři scénické režimy: Přirozený/Vylepšený/Zvýrazněný.

Wi-Fi:

Wi-Fi hotspoty můžete nastavit ve frekvenčních pásmech 2,4G nebo 5G a po připojení s klientem mobilního telefonu a zařízením lze obraz v reálném čase přenášet do mobilní APP v reálném čase a zařízení lze ovládat pomocí mobilní APP.

Účet Wi-Fi: TB-XXXX (X jsou poslední čtyři číslice MAC adresy)

Heslo: 12345678

Sledování horkých míst:

Když je tato možnost zapnutá, zobrazí se kurzor sledování aktivní oblasti, který sleduje nejteplejší bod obrazovky.

Obraz tahu:

Když je tato možnost zapnutá, můžete na živé obrazovce nakreslit obrysy všech cílů.

Super úspora energie:

Po zapnutí se objeví ikona super úspory energie, jas OLED je nastaven na 20 % a nelze jej upravit, nelze zapnout ani funkce Wi-Fi, sledování hotspotu a tahu obrazu.

Pokud byl zapnutý, okamžitě se vypne.

Jas obrazovky:

Lze nastavit 10 úrovní jasu obrazovky.

Falešná barva:

Nastavte falešnou barvu zobrazení na obrazovce v reálném čase, můžete si vybrat teplé bílé, teplé černé, teplé červené, teplé červené, teplé modré, teplé zelené, tmavě hnědá.

Jas:

Jas obrazu lze upravit, celkem lze nastavit 10 úrovní.

Kontrast:

Kontrast obrazu lze upravit, celkem lze nastavit 10 úrovní.

Vylepšení obrazu:

Zapnutím upravíte kvalitu obrazu a obraz v reálném čase zvýrazní detaily cíle.

Způsob kompenzace:

Můžete nastavit metodu kompenzace obrazovky, lze nastavit dva režimy kompenzace: manuální kompenzace nebo automatická kompenzace.

Nabídka zvětšení:

Nastavte násobitel přiblížení nabídky na 1X, 3X nebo 6X.

Souřadnice menu:

Posunutím souřadnic X a Y nabídky krátkým/dlouhým stisknutím tlačítek nahoru/dolů upravíte polohu nabídky zobrazené na živé obrazovce.

Nastavení kalibrace nuly:

Názvy dvou pevných vzdáleností 100 a 200 nelze upravit a lze přidat tři vlastní hodnoty vzdálenosti a nastavení kalibrace nuly různých vzdáleností lze uložit nezávisle.

Obrazovka může být zmrazena během kalibrace nuly a X nebo Y může být vybrána pro posunutí souřadnic celé obrazovky.

Chytrý spánek:

Inteligentní spínač spánku lze nastavit, horní část zařízení směřuje nahoru jako referenční stav, po jeho zapnutí, když je detekován úhel náklonu zařízení $\geq 45^\circ$ nebo úhel sklonu je $\geq 45^\circ$ a do 3 minut nedojde k žádné operaci tlačítka, přejde do režimu spánku a nebude spát, pokud není splněna jakákoli podmínka.

Časované vypnutí:

Čas automatického vypnutí lze nastavit na 15/30/60 minut, a pokud během doby nastavení nedojde k žádné libovolné operaci, vstoupí do odpočítávání vypnutí a vypnutí se vypne po skončení odpočítávání.

Načasováno pro zavření nabídky:

Nabídku lze automaticky zavřít na 10/20/60 sekund a nabídku lze zavřít, pokud během doby nastavení neprovedete žádnou operaci.

Audio:

Pokud zapnete zvuk, synchronizujete zvuk se souborem .mp4 při nahrávání a přehráváte zvuk při přehrávání videa, a pokud zvuk vypnete, nahrané video nebude mít žádný zvuk.

Chytré nahrávání:

Když je funkce zapnutá a jsou detekovány vnější vibrace, automaticky nahraje video a pořídí 5 fotografií.

Citlivost: (*)

Citlivost spouštěcí podmínky inteligentního videa lze upravit a k dispozici je 5 úrovní možností od 1-5 úrovní a citlivost se postupně snižuje.

Nahrávka omezena časem: (*)

Můžete nastavit přepínač časově omezeného nahrávání na 15/60 sekund, poté, co zařízení zapne nahrávání, automaticky se nahrávání ukončí a uloží v nastaveném čase, pokud není zapnuto, bude ve výchozím nastavení podporovat maximální nahrávání 139 minut a 59 sekund a nahrávání lze během procesu nahrávání aktivně zastavit.

OSD:

Když je povoleno OSD, všechny prvky rozhraní jsou připojeny k uloženým obrázkům a video souborům po pořízení fotografií/videí. Když vypnete OSD, obrázky a video soubory uložené po pořízení fotografie/video nebudou mít připojeny všechny prvky uživatelského rozhraní v uživatelském rozhraní, ale všechny prvky uživatelského rozhraní se zobrazí na živé obrazovce jako obvykle.

Vodoznak:

Když je zapnutá, čas a datum se zobrazí v pravém dolním rohu obrazovky a informace o čase fotografií a videí se uloží po pořízení fotografií a videí.

Nastavení jazyka:

Podpora přepínání angličtiny / ruštiny / němčiny / francouzštiny / italštiny / španělštiny / japonštiny / korejštiny / polštiny / rumunská / norštiny / švédštiny / dánštiny / češtiny / slovenštiny / maďarštiny / finštiny.

Jednotka:

Na výběr jsou dvě jednotky: metry a yardy, a když vyberete jednotku, vypočítá se přibližná vzdálenost a zobrazí se pomocí vybrané jednotky.

Nastavení času:

Nastavte čas a datum zařízení a výsledek bude synchronizován se zobrazením vodoznaku.

Formát času:

Můžete si vybrat mezi 12H a 24H a výsledek se synchronizuje se zobrazením vodoznaku.

Styl data:

Můžete si vybrat mezi dvěma možnostmi: RRRR-MM-DD/DD-MM-RRRR a výsledek bude synchronizován se zobrazením vodoznaku.

Vždy zapnutý displej:

Když zařízení přejde do stavu vypnuté obrazovky, na obrazovce se zobrazí ikona pohotovostního režimu, aby se snížila spotřeba energie zařízení, a stisknutím libovolného tlačítka zařízení obnovíte zobrazení na obrazovce.

Bluetooth:

Lze jej připojit k dálkovému ovladači Bluetooth a ovládat zařízení pomocí dálkového ovladače.

Obnovit výchozí nastavení:

Zařízení lze obnovit do továrního nastavení; Po obnovení výchozích hodnot se zařízení automaticky restartuje a zobrazí se rozhraní jazykových pokynů.





Formátování paměťové karty:

Odstraňte všechny soubory z paměťové karty zařízení.

O:

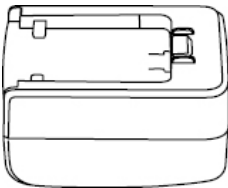
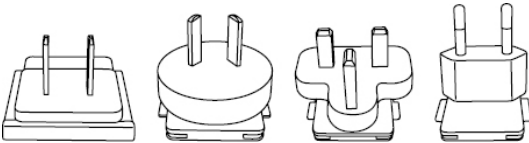
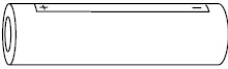
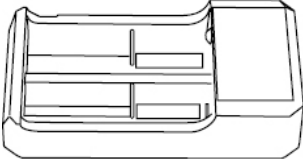
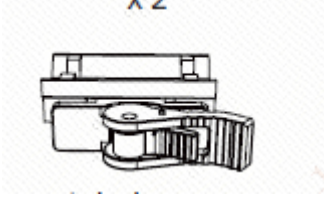
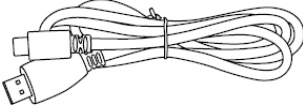
Můžeš view informace, jako je číslo verze softwaru a MAC adresa zařízení.

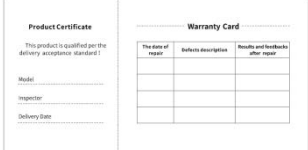
7. Seznam položek

 <p>Adaptér 5V2A x1</p>	 <p>Zástrčka adaptéru: Norma EU x1, norma Spojeného království x1, norma USA x1, australská norma x1</p>
 <p>Baterie x2</p>	 <p>Dokovací stanice pro nabíjení baterie x1</p>
 <p>Základna děla X1</p>	 <p>Datový kabel x1</p>
 <p>Stručný návod k obsluze x1</p>	 <p>Záruční list x1</p>
 <p>Příručka bezpečnostních informací x1</p>	

8. běžných průvodců odstraňováním problémů

a. Zařízení nelze zapnout

Řešení: Vyměňte baterii nebo připojte adaptér pro napájení a poté jej zapněte.

b. Zařízení vás vyzve, že nemůže pořizovat fotografie/video

Řešení: Pokud je vnitřní úložný prostor zařízení plný, je třeba naformátovat paměťovou kartu nebo odpojit zařízení od počítače.

c. Zobrazený čas zařízení se neshoduje se skutečným zobrazením času

Řešení: Resetujte datum a čas zařízení v nabídce.

d. Obrazovka se během používání vypne

Řešení: Krátkým stisknutím kompozitního tlačítka probudíte spánek a rozsvítíte obrazovku.

e. Obraz zařízení je při používání rozmazaný

Řešení: Otáčejte objektivem a ručně upravujte zaostření, dokud nebude displej čistý.

9. Skladování a přeprava

Skladování:



Skladovací prostředí baleného produktu je $-30^{\circ}\text{C}\sim 60^{\circ}\text{C}$, relativní vlhkost nepřesahuje 95%, bez kondenzace a bez korozivních plynů, dobře větraná a čistá místnost; Vyjměte jej a nabijte jednou za 3 měsíce.



Přeprava:

V procesu přepravy a oběhu by mělo být zabráněno dešti, záplavám a vzhůru nohama, nemělo by docházet k prudkým vibracím a nárazům a během manipulace by se s ním mělo zacházet opatrně a je přísně zakázáno jej házet.

FI Suomalainen

1. Ulkonäkö (P1-P3)

Sarjanumero	Laitteen nimi	toiminto
1	Linssi kattavuus	Suojaa linssi
2	Laser intervalli	Sitä käytetään etäisyyden mittaamiseen kohteeseen
3	Vasen tarkennus painike	Käännä okulaari asettaa painopiste keskittyä  Käännä linssi säätääksesi tarkennuksen teleobjektiiviin 
4	Valikkonäppäin	Lyhyt painallus: käytä pikavalikkoa/vahvista tallentaaksesi asetukset Pitkä painallus: pääsy päävalikkoon/poistu nykyisestä valikosta tallentamatta
5	Korkea avain	Lyhyt painallus: ota valokuvia/ vaihtaa valikko vaihtoehtoa Pitkä painallus: Tallenna/ vaihtaa valikko vaihtoehtoa
6	Avain alas	Lyhyt painallus: Aktivo intervalli /yksi intervalli/ vaihtaa valikko vaihtoehtoa Pitkä painallus: Sammuta intervalli / vaihtaa intervalli moodi/ vaihtaa valikko vaihtoehtoa
7	Virtapainike	Lyhyt painallus: Suljinkompensointi /Herääminen/Lopettaminen Pitkä painallus: Virran kytkeminen päälle/ Virran Katkaise virta
8	MIC	Tämä on latausportti
9	Säätörengas	Kierrä päivittäisen näkymän korjaamiseksi
10	Akku aukot	Asenna akku tänne
11	Type-C-liitäntä	Yhdistä PC: si ja ulkoinen näyttö type-C-kaapelilla

12	Oikea tarkennus painike	Käännä okulaari säätääksesi tarkennus teleobjektiiviin  Kierrä len ja säädä tarkennusta tarkennus sulkemiseksi 
13	Soviterenkaat	Yhdistä laitteesi ja päivittäinen hakukone

2. Asenna akku (P2)

- Käännä akkutilan kansipainiketta avataksesi akkutilan kannen;
- Positiivisten ja negatiivisten elektrodien tunnistamisen mukaan aseta 1 akku;
- Sulje paristotilan kansi;

3. Tiedonsiirto (P2)

- Käynnistä laite käynnistyäkseen;
- Yhdistä laitteesi tietokoneeseen USB-tyypin C-kaapelilla;
- Pääsy PC-laitteelle tallennettuihin tietoihin;

4. Kirjautu sisään mobiilisovellus (P4)

- Käynnistä laite käynnistyäkseen;
- Ota Wi-Fi-hotspot käyttöön laitteessasi;
- Etsi laitteen Wi-Fi-hotspot-nimi puhelimen kautta ja yhdistä se;
- Avaa TargetIR-SOVELLUS puhelimesiasi saadaksesi laitteen näytön reaaliajassa, ohjata ja käyttää laitetta;

5. Lataus/virtalähde

a. Lastaus menetelmä

Laite tukee vain latausta, ei latausta.

b. Teholähdettä vaiheeseen

Virtaa tukevat sekä sovitin että akku.

Verkkolaite:

Voit käyttää tavallista tuotesovitinta laitteen liittämiseen virtalähteeseen, USB-kannen avaamiseen, sovittimen kytkemiseen ja virtasovitin kuvake voidaan näyttää laitteen näytön vasemmassa alakulmassa, kuten alla näkyy.



Pariston syöttö

Akun asennuksen jälkeen voidaan antaa virtaa akun asennusvaiheiden mukaan.

Kun akun varaustaso muuttuu, näytön keskellä näkyy akun varaustason merkkivalo, ja akun varaustason merkkivalon valaistu osa näyttää jäljellä olevan akun latauksen.

Kun olet päällä, anna näyttö reaaliajassa, yllä oleva akun tason kuvake näkyy näytön vasemmassa alakulmassa.

Suoritustasot ovat seuraavat:

Ulkoisen akun lataaminen on korkea 

Ulkoisen akun lataaminen on keski-korkea 

Ulkoisen akun lataaminen on keski 

Ulkoisen akun lataaminen on keski- alhainen 

Ulkoisen akun lataaminen on alhainen 

Ulkoisen akun lataaminen on liian matalaa 

HUOMAUTUS: Kun akku on alhainen, vaihda akku ajoissa!

6. Toiminnon kuvaus

Virran kytkeminen päälle

Pidä päälle/pois-painiketta painettuna, kunnes aloituskuva näkyy okulaarissa ja sitten laite käynnistyy kunnolla.

sammuta

Pidä päällä/pois-painiketta painettuna, jos haluat näyttää sammutuksen etenemis ilmaisin ja sammutuksen ilmaisimen, joka onnistuu, kunnes etenemisindikaattori on valmis.

Display off

Paina päälle/pois-painiketta päällä-tilassa ja pidä sitä painettuna, jos haluat näyttää pois-edistyspalkin, ja ennen kuin suoritat etenemispalkin nopeasti Paina päälle/pois päältä peruuttaaksesi pois päältä - ja syöttääksesi näytön pois päältä-tilan.

Display on

Näytön sammutus tilassa näytön aktivointilaitteen painike aktivoidaan.

Korvaus

Paina lyhyesti päälle/pois-painiketta suorittaaksesi vastaavan puhdistustoimenpiteen.

Poistu valikosta

Kun laite on päällä ja valikko on puhelu, lyhyt paine päälle/pois-painiketta, laitetta ei tallenneta ja se palaa käyttöliittymään reaaliajassa.

Intervallitila:

Intervallitila voidaan asettaa vaihtamaan "yksi intervalli / jatkuvalla intervalli" välillä.

Kulma :

Voit säätää kulmanäyttö toimintokytkin saadaksesi tietoa laitteen ja vaakatason välisestä kulmasta, kun laite on normaali asennossaan.

Pystykorkeus:

Pystysuuntainen korkeusnäyttö toimintokytkin voidaan konfiguroida hankkimaan kohdeetäisyyden mittauspisteen korkeustiedot samalla pystyviivalla ja vaakatasolla kuin laite, kun laite asetetaan normaali asennossaan.

Tavoiteetäisyys:

Riippuen päävalikon vaihtoehdoista - Kuvausetäisyys - Mukauta, sopivat asetukset tulevat näkyviin.

Kohtaustila:

Voit määrittää kolme kohtaustilaa: Luonnollinen/parannettu /Paluu.

Wi-Fi:

Voit määrittää Wi-Fi-hotspotit 2,4 G - tai 5 G-taajuuskaistoille, ja kun olet yhteydessä asiakas - ja matkapuhelin laitteeseen, voit siirtää reaaliaikaisia kuvia mobiili SOVELLUS reaaliajassa ja laitetta voidaan ohjata mobiili SOVELLUS kautta.

Wi-Fi-tili: TB-XXXX (X ovat MAC-osoitteen neljä viimeistä numeroa)

Salasana: 12345678

Kuumapaikan valvonta:

Kun hotspot- seuranta liukusäädin on käytössä, näyttöön tulee ruudun lämpimintä sijaintia seuraten.

Kuvallinen traktaatti:

Kun olet käytössä, voit piirtää kaikkien kohteiden ääriviivat live-näytölle.

Super energiansäästö:

Kun virta kytketään päälle, virransäästö kuvake näytetään, OLED: n kirkkaus on kiinteä 20%, jota ei voi asettaa, ja Wi-Fi-yhteyttä, pisteen seuranta ominaisuuksia, kuvan käyttöä ja venyttelyä ei voi aktivoida, jos se aktivoituu.

Näytön kirkkaus:

Voit asettaa 10 näytön kirkkauden tasoa.

Valeväri:

Aseta valenäytön väri reaaliajassa, voit valita valkoinen lämpö, musta lämpö, punainen lämpö, punainen rauta, sininen lämpö, vihreä lämpö, tummanruskea.

Kirkkaus:

Kuvan kirkkaus voidaan asettaa, yhteensä 10 tasoa voidaan asettaa.

Kontrasti:

Kuvan kontrastia on mahdollista säätää, yhteensä 10 tasoa voidaan asettaa.

Kuvan parannukset:

Ota tämä kuvanlaadun säätövaihtoehto käyttöön ja reaaliaikainen kuva korostaa kohdetietoja.

Korvausmenetelmän :

Voit asettaa näytön kompensointi menetelmä, kaksi korvaustilaa: manuaalisen korvauksen tai automaattisen korvauksen.

Valikko zoomaa:

Aseta valikon zoomauskerroin 1 X, 3 X tai 6 X.

Valikko tiedot:

Siirrä valikon X - ja Y-koordinaatteja painamalla ylä -/alaspainikkeita lyhyen/pitkän ajan, jotta voit säätää live-näytössä näkyvän valikon sijaintia.

Nollakalibrointi Konfiguraatio:

Kahta kiinteää etäisyyden nimeä 100 ja 200 ei voida muuttaa, ja kolme etäisyyden ominaisarvoa voidaan lisätä ja eri etäisyyksien nollakalibrointi parametria voidaan tallentaa itsenäisesti. Näyttö voidaan lukita nollakalibrointi aikana, ja X tai Y voidaan valita liikuttamaan koko näytön koordinaatteja.

Älykästä unta:

Kytkimen älykästä unta voidaan säätää, laitteen yläosa osoittaa ylöspäin vertailutilana päälle kytkemisen jälkeen, kun laitteen pyörimiskulma on $\geq 45^\circ$ tai d-kulma Jos $\geq 45^\circ$:n kaltevuus havaitaan ja painikkeen toimintaa ei suoriteta 3 minuutin kuluessa, se menee lepotilaan ja unta ei tapahdu, jos jokin ehto ei täyty.

Ajoitettu sammutus:

Automaattinen sammutusaika voidaan asettaa 15/30/60 minuuttiin, ja jos toimintaa ei tapahdu asetetussa ajassa, se syöttää sammutusajan ja sammuu välittömästi lähtölaskennan päätyttyä.

Valikon sulkemisaika:

Tarjous voidaan sulkea automaattisesti 10/20/60 sekunniksi ja tarjous voidaan sulkea, jos toimenpidettä ei suoriteta asetettuna ajankohtana.

Ääni :

Jos otat äänen käyttöön, ääni synkronoituu.mp4-tiedoston kanssa tallennuksen aikana ja toistaa ääntä videon soiton aikana, kun taas jos poistat äänen käytöstä, tallennetussa videossa ei ole sitä.

Älykäs tallennus:

Kun se on käytössä, kun se havaitsee ulkoisen tärinän, se tallentaa videon automaattisesti ja ottaa 5 valokuvaa.

Herkkyys: (*)

Älykkään videon sieppaustilan herkkyyttä voidaan säätää ja 1 - 5 tasoa on 5 optiotasoa ja myös herkkyys vähenee.

Rajoitettu tallennus: (*)

Voit asettaa tallennus kytkimen aikarajalla 15/60 sekuntia, kun laite kytkee tallenteet päälle, se sammuu automaattisesti ja tallentaa tallenteet asetettuna ajankohtana, jos se ei ole päällä, se tukee oletusarvoisesti enintään 139 minuutin ja 59 sekunnin tallenteita, ja tallenteet voidaan aktiivisesti pysäyttää tallennus prosessin aikana.

OSD:

Kun OSD on käytössä, kaikki käyttöliittymäelementit yhdistetään ladattuihin kuva - ja videotiedostoihin valokuvien/videoiden kaappauksen jälkeen. Kun poistat OSD käytöstä, valokuvan/videan ottamisen jälkeen tallennettuja kuva - ja videotiedostoja ei linkitetä käyttöliittymän kaikkiin elementteihin, vaan kaikki käyttöliittymän elementit

näkyvät live-näytössä tavalliseen tapaan.

Vesileima:

Kun se on käytössä, aika ja päivämäärä näkyvät näytön oikeassa alakulmassa, ja valokuviesi ja videoidesi aikatiedot tallennetaan valokuvien ja videoiden kaappauksen jälkeen.

Kieliasetukset

Tuettav Englanti/Venäjä/Saksa/Ranska/Italia/Espanja /Japani/Korea/Puola/Romania/Norja/Ruotsi/Tanska/Tšekki/Slovakki/Unkari/suomi kieli vaihtaminen.

Yksikkö:

Valittavana on kaksi yksikköä: mittarit ja jaardit, ja kun valitset yksikön, likimääräinen etäisyys lasketaan ja näytetään valitun yksikön avulla.

Aika-asetus:

Aseta aika ja päivämäärä laitteellesi ja tulos synkronoidaan vesileima näytön kanssa.

Aika muodossa:

Voit valita välillä 12 H - 24 H, ja tulos synkronoidaan vesileima näytön kanssa.

Päivämäärätyyli:

Voit valita kahdesta vaihtoehdosta: YYYY-MM-DD/DD-YYYY ja tulos synkronoidaan vesileima näkymän kanssa.

Aina aktiivinen näkymä:

Kun laite siirtyy näytön ulkopuoliseen tilaan, näytöllä näkyy lepotilakuvake laitteen virrankulutuksen pienentämiseksi, ja laitteen minkä tahansa painikkeen painalluksella palautetaan näytön näyttö.

Bluetooth:

Se voidaan liittää Bluetooth-kaukosäätimeen laitteesi ohjaamiseksi kaukosäätimen kautta.

Palauta oletus:

Laite voidaan palauttaa tehdasasetuksiin; kun oletusasetukset palautetaan, laite käynnistyy automaattisesti uudelleen ja näyttää ohjatun kielen käyttöliittymän.





Muistikortin muoto:

Poista kaikki tiedostot laitteesi muistikortilta.

Suunnilleen:

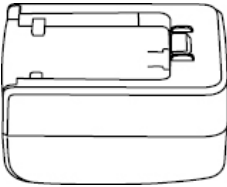
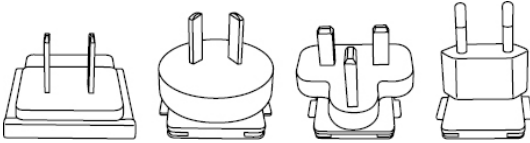
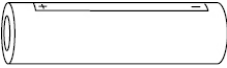
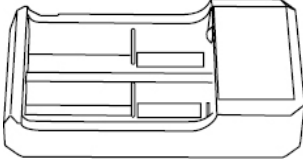
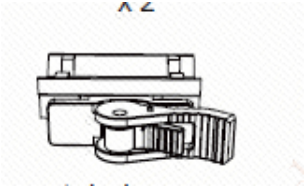
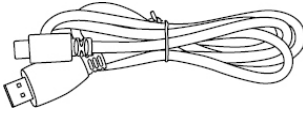
Näet tietoja, kuten ohjelmistoversion numeron ja laitteen MAC-osoitteen.

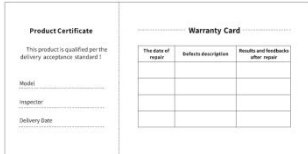
7. Luettelo tarvikke

 <p>5V2 A-sovitin x1</p>	 <p>Pistokesovitin: European Standard x1, British Standard x1, American Standard x1, Australian Standard x1</p>
 <p>Akku x2</p>	 <p>Akun latausasema x1</p>
 <p>Tykkipaikka X1</p>	 <p>X1-datakaapeli x1</p>
 <p>Pikakäynnistys opas x1</p>	 <p>Takuukortti x1</p>
 <p>Turvallisuustiedot Käsikirja x1</p>	

8. Yleiset vianetsintäoppaat

a. Laitetta ei voi kytkeä päälle

Ratkaisu: vaihda akku tai liitä verkkolaite ja kytke se päälle.

b. Laite ilmoittaa, että se ei voi ottaa valokuvia/videoita

Ratkaisu: Jos laitteesi sisäinen tallennustila on täynnä, sinun on muotoiltava muistikortti tai irrotettava laite tietokoneestasi.

c. Laitteessa näkyvä aika ei vastaa todellista aikaa

Ratkaisu: nollaa laitteesi päivämäärä ja kellonaika valikossa.

d. Näyttö sammuu käytön aikana

Ratkaisu: Paina taitettua painiketta lyhyesti poistuaksesi lepotilasta ja näyttö syttyy.

e. Kamerakuva sumenee käytön aikana

Ratkaisu: Käännä objektiivia säätääksesi tarkennuksen manuaalisesti, kunnes näyttö on kirkas.

9. Varastointi ja kuljetus

Varastointi:



Pakatun tuotteen säilytys ympäristö on $-30^{\circ}\text{C} \sim 60^{\circ}\text{C}$, suhteellinen kosteus ei ylitä 95%, ei kondensaatiota eikä syövyttäviä kaasuja, hyvin tuuletettu ja puhdas huone;



Poista se ja lataa se kerran 3 kuukaudessa.

kuljetus

Kuljetus - ja käsittelyprosessissa se tulee suojata sateelta, tulvilta ja kaatumiselta, voimakkaita värähtelyjä ja iskuja ei saa olla ja niitä tulee käsitellä huolellisesti käsittelyprosessin aikana, kun taas sen heittäminen pois on ehdottomasti kiellettyä.

1. Megjelenés (P1~P3)

Sorozatszám	Készüléknév	Funkció
1	Objektív védősapka	Védje az objektívet
2	Lézeres távolságmérés	A cél távolságának mérésére használják
3	Bal fókuszcsavar	Fordítsa a szemlencsét, hogy beállítsa a közeli fókusz  Forgassa el az objektívlencsét, hogy beállítsa a távoli fókusz 
4	Menü gomb	Rövid nyomás: Gyorsmenü megjelenítése/Beállítások mentésének megerősítése Hosszú nyomás: Főmenü megjelenítése/Kilépés a jelenlegi menüből mentés nélkül
5	Fel gomb	Rövid nyomás: Fotó készítése/menüopció váltása Hosszú nyomás: Felvétel készítése/menüopció váltása
6	Le gomb	Rövid nyomás: Távolságmérés engedélyezése/egyszeri távolságmérés/menüopció váltása Hosszú nyomás: Távolságmérés kikapcsolása/távolságmérés mód váltása/menüopció váltása
7	Bekapcsoló gomb	Rövid nyomás: Zárkompenzáció/Ébresztés/Kilépés a menüből/menüopció váltása Hosszú nyomás: Bekapcsolás/Kikapcsolás
8	MIC	Ez a felvételi port
9	Beállító gyűrű	Forgassa el, hogy rögzítse a nappali célzót

10	Elemrekesz	Itt telepítse az elemet
11	Type-C interfész	Csatlakoztassa a PC-t és a külső képernyőt egy Type-C kábellel
12	Jobb fókuszcsavar	Fordítsa a szemlencsét, hogy a távolsági fókuszt állítsa be.  Forgassa az objektívlencsét hogy a közeli fókuszt állítsa be 
13	Adaptergyűrű	Csatlakoztassa az eszközt és a nappali célzót

2. Telepítse az elemet (P2)

- Forgassa el az akkumulátortartó fedél gombját, hogy kinyissa az akkumulátortartó fedelét;
- A pozitív és negatív pólusok azonosítása alapján helyezzen be 1 elemet;
- Zárja be az akkumulátortartó fedelét;

3. Adatátvitel (P2)

- Indítsa el a készüléket, hogy a készülék bekapcsoljon;
- Csatlakoztassa a készüléket a PC-hez egy USB-Type C kábelen keresztül;
- Férjen hozzá a készüléken tárolt adatokhoz a PC oldalán;

4. Csatlakozás a mobilalkalmazáshoz (P4)

- Indítsa el a készüléket, hogy a készülék bekapcsoljon;
- Kapcsolja be a Wi-Fi hotspotot a készüléken;
- Keressen rá a készülék Wi-Fi hotspotjának nevére a telefonon és csatlakoztassa azt;
- Indítsa el a TargetIR alkalmazást a telefonon, hogy megszerezze a készülék valós idejű képét, irányítsa és férjen hozzá a készülékhez;

5. Töltés/áramellátás

a. Töltési módszer

A készülék csak áramellátást támogat, töltést nem.

b. Tápellátási mód

Adapteres és elemes áramellátást támogat.

Adapteres áramellátás:

Használhatja a termék szabványos adapterét a készülék áramellátásához való csatlakoztatására, nyissa ki az USB fedelét, csatlakoztassa az adaptert, és az áramellátás ikonja az alábbiak szerint látható a képernyő bal alsó sarkában.









Elemes áramellátás:

Az áramellátás az elem telepítési lépéseinek megfelelő elemek telepítése után lehetséges.

Amikor az elem szintje változik, az elem szintjének jelzője a képernyő közepén jelenik meg, és az elem szintjének jelzőjének világító része mutatja a megmaradt akkumulátor töltöttségét.

Bekapcsolás után, belépve a valós idejű képernyőre, a fent említett akkumulátor szintjének megfelelő ikon jelenik meg a képernyő bal alsó sarkában.

Az energiaszintek a következők:

- A külső akkumulátor töltöttsége magas 
- A külső akkumulátor töltöttsége közepesen magas 
- A külső akkumulátor töltöttsége közepes 
- A külső akkumulátor töltöttsége közepesen alacsony 
- A külső akkumulátor töltöttsége alacsony 
- A külső akkumulátor töltöttsége túl alacsony 

Megjegyzés: Amikor az akkumulátor töltöttsége alacsony, kérjük, időben cserélje ki az akkumulátort!

6. Funkció leírása

Bekapcsolás

Nyomja meg és tartsa lenyomva a bekapcsoló gombot a kikapcsolt állapotban, amíg egy bekapcsolási kép nem jelenik meg az okulárban, ekkor a készülék sikeresen bekapcsolódott.

Kikapcsolás

Nyomja meg és tartsa lenyomva a bekapcsoló gombot a bekapcsolt állapotban a kikapcsolási előrehaladási sáv megjelenítéséhez, és a kikapcsolás sikeres lesz, amikor az előrehaladási sáv befejeződik.

Display off

Tartsa lenyomva az bekapcsológombot az állapotkijelzőn, hogy megjelenjen az leállítás előrehaladási sávja, és mielőtt a sáv teljesen betelne, röviden nyomja meg az bekapcsológombot a leállítás megszakításához, majd belép a Kijelző kikapcsolása módjába.

Display on

A Kijelző ki módban a készülék gombja ébreszti fel a képernyőt.

Kompensáció

Röviden nyomja meg a be- és kikapcsológombot a megfelelő kompenzációs művelet végrehajtásához.

Kilépés a menüből

Amikor a készülék bekapcsolt állapotban van és a menüt felhívják, rövid nyomás a bekapcsoló gombon, a készülék nem menti el a változtatásokat és visszatér a valós idejű felületre.

Távolságmérési mód:

A távolságmérési mód beállítható "egyszeri távolságmérés/folyamatos távolságmérés" kapcsolására.

Szög:

Beállíthatja a szögekijelző funkció kapcsolóját annak érdekében, hogy szögadatokat kapjon az eszköz és a vízszintes sík között, amikor az eszközt normális pozícióban helyezi el.

Függőleges magasság:

A függőleges magasság kijelző funkció kapcsolóját be lehet állítani annak érdekében, hogy magasságinformációt kapjon a távolságmérés célpontjáról, amely ugyanazon függőleges vonalban és ugyanabban a vízszintes síkon helyezkedik el az eszközzel, amikor az eszközt normális pozícióban helyezi el.

Céltávolság:

A Főmenü - Lövésztávolság - Testreszabás lehetőségek alapján a releváns

paraméterek jelennek meg.

Jelenet mód:

Három jelenetmódot állíthat be: Természetes/Kiemelt/Fénykiemelés.

Wi-Fi:

Wi-Fi hotspotok állíthatók be 2,4G vagy 5G frekvenciasávokban, és a mobiltelefon klienssel és a készülékkel való csatlakozás után a valós idejű kép valós időben továbbítható a mobilalkalmazásba, és a készüléket a mobilalkalmazáson keresztül lehet irányítani.

Wi-Fi fiók: TB-XXXX (X a MAC-cím utolsó négy számjegye)

Jelszó: 12345678

Forrópont követés:

Bekapcsolásnál megjelenik a hotspot követő kurzor, amely a képernyő legforróbb pontját követi.

Képvágás:

Amikor be van kapcsolva, lehetővé teszi az összes célpont körvonalának rajzolását a közvetített képernyőn.

Szuper energia-megtakarítás:

Bekapcsolás után megjelenik a szuper energia-takarékos ikon, az OLED fényerőssége fixen 20%-on áll, amit nem lehet állítani, és a Wi-Fi, hotspot követés, valamint képvonal funkciók nem kapcsolhatók be, ha bekapcsolták, közvetlenül kikapcsolásra kerül.

Képernyő fényessége:

10 szintű képernyőfényerő állítható be.

Hamis szín:

Állítsa be a valós idejű képernyő kijelző hamis színét, választhat fehér hőt, fekete hőt, vörös hőt, vasvörös hőt, kék hőt, zöld hőt, sötétbarna.

Fényerő:

A kép fényereje állítható, összesen 10 szint állítható be.

Kontraszt:

A kép kontrasztja állítható, összesen 10 szint állítható be.

Képjavítások:

Bekapcsolva állíthatja be a képminőséget, és a valós idejű kép kiemeli a célpont

részleteit.

Kompenzációs módszer:

Beállíthatja a képernyő kompenzációs módszerét, két kompenzációs mód állítható be: kézi kompenzáció vagy automatikus kompenzáció.

Menü nagyítás:

Állítsa be a menü nagyítás szorzóját 1X, 3X vagy 6X értékre.

Menü koordináták:

Mozgassa a menü X és Y koordinátáit rövid/hosszú gombnyomással a fel/le gombokkal, hogy beállítsa a menü pozícióját a közvetített képernyőn.

Nullpont kalibrációs beállítás:

A 100 és 200 fix távolság neveit nem lehet módosítani, és hozzáadható három egyéni távolságérték, valamint különböző távolságok nullpont kalibrációs beállításai függetlenül menthetők. A képernyő befagyasztható nullpont kalibráció közben, és X vagy Y kiválasztható az egész képernyő koordinátáinak mozgatásához.

Okos alvás:

Az okos alvás kapcsolója beállítható, az eszköz teteje felfelé néz, mint referenciaállapot, miután bekapcsolódott, ha az eszköz hajlásszöge $\geq 45^\circ$ vagy dőlési szöge $\geq 45^\circ$, és 3 percen belül nincs gombművelet, akkor alvó módba lép, és nem alszik, ha bármely feltétel nem teljesül.

Időzített leállítás:

Az automatikus kikapcsolási idő beállítható 15/30/60 percre, és ha a beállítás időtartama alatt nincs tetszőleges művelet, belép a kikapcsolási visszaszámlálásba, és a kikapcsolás a visszaszámlálás lejártá után történik.

Időzített menü bezárása:

A menü automatikusan bezárható 10/20/60 másodperc után, és a menü bezárul, ha a beállított időn belül nincs művelet.

Hang:

Ha bekapcsolja a hangot, szinkronizálja a hangot az .mp4 fájlhoz rögzítéskor, és lejátssza a hangot a videó lejátszásakor, és ha kikapcsolja a hangot, a rögzített videóban nem lesz hang.

Okos felvétel:

Amikor a funkció be van kapcsolva, külső rezgés észlelésekor automatikusan felvételt készít egy videóról és 5 fényképet készít.

Érzékenység: (*)

Az okos videó kiváltó feltételének érzékenysége állítható, és 1-től 5-ig terjedő 5 szintű lehetőség áll rendelkezésre, és a érzékenység csökken.

Időkorlátozott felvétel: (*)

Beállíthat egy 15/60 másodperces időkorlátozott felvétel kapcsolót, miután az eszköz bekapcsolja a felvételt, automatikusan leállítja és menti a felvételt a beállított időn belül, ha nem kapcsolja be, alapértelmezés szerint támogatja a maximum 139 perc és 59 másodperc felvételt, és a felvétel aktívan leállítható a felvétel folyamatában.

OSD:

Ha az OSD engedélyezve van, minden interfész eleme hozzáadódik a fotózás/videózás után mentett kép- és videófájlokhoz. Ha az OSD kikapcsolva van, a fotózás/videózás után mentett kép- és videófájlok nem tartalmazzák az összes felhasználói felület elemét, de minden UI elem a valós idejű képernyőn szokásos módon megjelenik.

Vízjel:

Bekapcsolva a képernyő jobb alsó sarkában megjelenik az idő és a dátum, és a fotók és videók időinformációi mentésre kerülnek a fotózás és videózás után.

Nyelvi beállítások:

Támogatja az angol/orosz/német/francia/olasz/spanyol/japán/koreai/lengyel/román/norvég/svéd/dán/cseh/szlovák/magyar/finn nyelv váltását.

Egység:

Két egység közül választhat: méterek és yardok, és amikor kiválaszt egy egységet, az alkalmazott egység használatával az összes közelítő távolság kiszámítható és megjeleníthető.

Idő beállítása:

Beállíthatja a készülék idő- és dátumbeállításait, és az eredmény szinkronizálódik a vízjel kijelzésével.

Idő formátuma:

Választhat a 12H és 24H között, és az eredmény szinkronizálódik a vízjel kijelzéssel.

Dátum stílusa:

Két lehetőség közül választhat: ÉÉÉÉ-HH-NN vagy NN-HH-ÉÉÉÉ, és az eredmény szinkronizálódik a vízjel kijelzéssel.

Mindig bekapcsolt kijelző:

Amikor a készülék a képernyő-kikapcsolt állapotba lép, a képernyőn egy várakozási ikon jelenik meg a készülék energiafogyasztásának csökkentése érdekében, és a készülék bármely gombjának megnyomásával helyreállítható a képernyő kijelzése.

Bluetooth:

Bluetooth távirányítóhoz csatlakoztatható a készülék távoli vezérléséhez.

Alapértelmezett visszaállítása:

A készülék visszaállítható a gyári beállításokra; Az alapértelmezések visszaállításakor a készülék automatikusan újraindul és egy nyelvi útmutató felület jelenik meg.





Memóriakártya formázása:

Az összes fájl törlése a készülék memóriakártyájáról.

További információ:

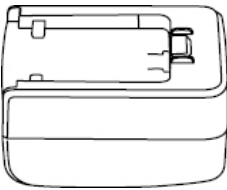
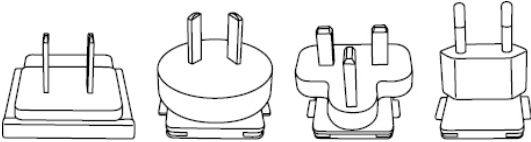
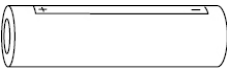
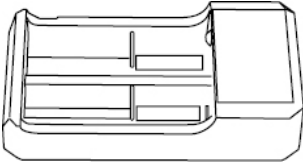
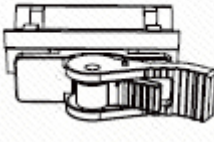
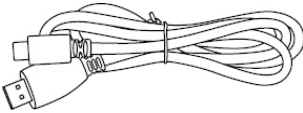
Megtekintheti a készülék szoftververzió számát és MAC címét.

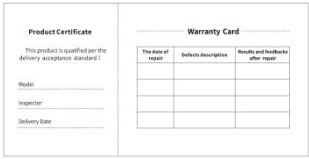
7. Cikkek listája

 <p>5V2A adapter x1</p>	 <p>Adapter dugó: EU szabvány x1, UK szabvány x1, US szabvány x1, Ausztrál szabvány x1</p>
 <p>Akkumulátor x2</p>	 <p>Akkumulátor töltő dokkoló x1</p>
 <p>Fegyveralap X1</p>	 <p>Adatkábel x1</p>
 <p>Gyorsindítási útmutató x1</p>	 <p>Garanciajegy x1</p>
 <p>Biztonsági Információs Kézikönyv x1</p>	

8. általános hibaelhárítási útmutató

a. Az eszköz nem kapcsolható be

Megoldás: Cserélje ki az akkumulátort vagy csatlakoztassa az adaptert az áramellátáshoz, majd kapcsolja be.

b. Az eszköz azt jelzi, hogy nem képes fotókat/videókat készíteni

Megoldás: Ha a készülék belső tárolóhelye tele van, formáznia kell a memóriakártyát vagy meg kell szakítania a kapcsolatot a számítógéppel.

c. Az eszköz kijelzett ideje nem egyezik meg a valós idejű kijelzéssel

Megoldás: Állítsa be újra a készülék dátumát és időpontját a menüben.

d. A képernyő kikapcsol használat közben

Megoldás: Röviden nyomja meg a kompozit gombot az alvásból történő felébresztéshez és a képernyő felélesztéséhez.

e. Az eszköz képei homályosak használat közben

Megoldás: Forgassa el a lencsét, hogy kézi módban beállítsa a fókuszt, amíg a kijelző tiszta lesz.

9. Tárolás és szállítás

Tárolás:



A csomagolt termék tárolási környezete -30°C ~ 60°C közötti hőmérséklet, a relatív páratartalom nem haladhatja meg a 95%-ot, nincs kondenzáció és korrózív gáz, jól szellőző és tiszta helyiségben;



Kérjük, vegye ki és töltsse fel háromhavonta egyszer.

Szállítás:

A szállítás és forgalmazás során óvni kell az esőtől, áradástól és a fejjel lefelé való állástól, kerülni kell a heves rezgést és ütődést, óvatosan kell kezelni a kezelési folyamat során, és szigorúan tilos dobálni.

1. Vzhľad (P1-P3)

Sériové číslo	Názov zariadenie	Funkcia
1	Pokrytie objektívu	Chrániť objektívu
2	Laserový interval	Používa sa na meranie vzdialenosti k cieľu
3	Ľavé tlačidlo zaostrenie	Otočením okuláru nastavte zaostrenie na zaostrenie  Otočením objektívu nastavte zaostrenie na teleobjektív 
4	Tlačidlo menu	Stručne stlačte: prístup do kontextového menu/potvrdiť pre uloženie nastavení Dlhý stlačte: prístup do hlavnej ponuky/výstup z aktuálnej ponuky bez uloženia
5	Vysoký kľúč	Stručne stlačte: fotografovať/zmeniť možnosť menu Dlhý stlačte: uložiť/Upraviť možnosť ponuky
6	Kľúč dole	Krátky stlačte: aktivačný intervalový/jednotlivý intervalový/zmeniť možnosť menu Dlhý stlačte: vypnúť intervalový režim/ intervalový zmeny/zmeniť možnosť menu
7	Tlačidlo napájania	Stručne stlačte: Kompenzácia uzávierky/menu Prebudenie/Ukončenie Dlhý stlačte: zapnutie/vypnutie
8	MIC	Toto je port nahrávania
9	Nastavovací krúžok	Otáčanie na opravu denného zobrazenia
10	Priestore pre batériu	Tu nainštalujte batériu
11	Rozhranie typu C	Pripojte PC a externý monitor pomocou kábla typu C
12	Tlačidlo tlačidlo	Otočením okuláru nastavte zaostrenie na teleobjektív

	zaostrenie	 Otočte len a upravte zaostrenie tak, aby sa zaostrenie zatvorilo 
13	Adaptérový krúžok	Pripojte svoje zariadenie a denný vyhľadávač

2. Nainštalujte batériu (P2)

- Otočením tlačidla krytu priestoru na batérie otvorte kryt priestoru na batérie;
- Podľa identifikácie kladných a záporných elektród vložte 1 batériu;
- Zatvorte kryt priestoru na batérie;

3. Prenos údajov (P2)

- Spustite zariadenie tak, aby sa zaplo;
- Pripojte svoje zariadenie k počítaču pomocou USB typu C kábla;
- Prístup k údajom uloženým v PC zariadení;

4. Prihláste sa do mobilnej aplikácie (P4)

- Spustite zariadenie tak, aby sa zaplo;
- Povolíť Wi-Fi hotspot na vašom zariadení;
- Nájdite názov Wi-Fi hotspotu zariadenie cez telefón a pripojte ho;
- Otvorte aplikácii TargetIR v telefóne, aby ste získali obrazovku zariadenie v reálnom čase, ovládajte a prístupujte k zariadeniu;

5. Nabíjanie/napájanie

a. Spôsob nakladania

Zariadenie podporuje iba nabíjanie, nie nabíjanie.

b. Napájacie režim

Podporované je napájanie adaptér aj batérie.

Napájanie adaptér:

Štandardný produktový adaptér môžete použiť na pripojenie zariadenie k napájacímu zdroju, otvorenie krytu USB, pripojenie adaptéra a ikonu napájacieho adaptéra je možné zobrazíť v ľavom dolnom rohu obrazovky zariadenie, ako je znázornené nižšie.



Pracuje s batériou:

Napájanie môže byť zabezpečené po inštalácii batérie, podľa krokov inštalácie batérie.

Keď sa zmení úroveň nabitia batérie, v strede obrazovky sa zobrazí indikátor úrovne nabitia batérie a osvetlená časť indikátora úrovne nabitia batérie zobrazuje zostávajúce nabitie batérie.

Po zapnutí vstúpte na obrazovku v reálnom čase, vyššie uvedená ikona úrovne batérie sa zobrazí v ľavom dolnom rohu obrazovky.

Úrovne výkonu sú nasledovné:

Nabitie externej batérie je vysoké 

Nabitie externej batérie je stredná vysoké 

Nabitie externej batérie je v stredná 

Nabitie externej batérie je v stredná-nízka 

Nabitie externej batérie je v nízka 

Nabitie externej batérie je príliš nízka 

POZNÁMKA: Keď je batéria vybitá, vymeňte batériu včas!

6. Popis funkcie

Zapni to

Stlačajte a podržte tlačidlo zapnutia/vypnutia, kým sa na okulári nezobrazí obrázok spustenia a potom sa zariadenie správne zapne.

Vypnúť

Stlačením a podržaním tlačidla zapnutia/vypnutia v stave zapnutia zobrazte indikátor priebehu vypnutia a vypnutie bude úspešné, kým sa indikátor priebehu nedokončí.

Display off

Stlačením a podržaním tlačidla zapnutia/vypnutia v stave zapnutia zobrazte indikátor priebehu vypnutia a pred dokončením indikátora priebehu rýchlo Stručne stlačte

zapnutia/vypnutia, čím vypnutie zrušíte a vstúpite do režimu vypnutia obrazovky.

Display on

V režim vypnutia displeja sa aktivuje tlačidlo zariadenie na aktiváciu obrazovky.

Kompenzácia

Stručne stlačte tlačidlo zapnutia/vypnutia, aby ste dokončili zodpovedajúcu čistiacu akciu.

Výstupné menu

Keď je zariadenie zapnuté a zavolá sa ponuka, rýchlo stlačte tlačidlo zapnutia/vypnutia, zariadenie sa neuloží a vráti sa do rozhrania v reálnom čase.

Intervalový režim:

Intervalový režim je možné nastaviť tak, aby sa prepínalo medzi "jednotlivý intervalový / nepretržitá intervalový".

Uhla :

Prepínač funkcie zobrazenia uhla môžete nastaviť tak, aby ste získali informácie o uhle medzi zariadením a horizontálnou rovinou, keď je zariadenie umiestnené v normálnej polohe.

Vertikálnej výšky:

Prepínač funkcie zobrazenia vertikálnej výšky môže byť nakonfigurovaný tak, aby získal informácie o výške cieľového bodu merania vzdialenosti na rovnakej vertikálnej čiare a horizontálnej rovine ako zariadenie, keď je zariadenie umiestnené v normálnej polohe.

Cieľová vzdialenosť:

V závislosti od možností hlavného menu - Vzdialenosť snímania - Prispôbiť sa zobrazia príslušné nastavenia.

Režim scény:

Môžete nakonfigurovať tri režimy scény: Prírodné/zlepšené /Realce.

Wi-Fi:

Wi-Fi hotspots môžete nastaviť na frekvenčných pásmach 2,4G alebo 5G a po pripojení ku klientovi a zariadeniu mobilného telefónu je možné prenášať obraz v reálnom čase do mobilnej aplikácie v reálnom čase a zariadenie je možné ovládať prostredníctvom mobilnej aplikácie.

Wi-Fi účet: TB-XXXX (X sú posledné štyri číslice MAC adresy)

Heslo: 12345678

Monitorovanie Hot spot:

Keď je povolené, zobrazí sa posúvač sledovania hotspotov, ktorý nasleduje po najteplejšom mieste na obrazovke.

Obrazový trakt:

Keď je povolené, môžete nakresliť obrys všetkých cieľov na živej obrazovke.

Super úspora energie:

Po zapnutí napájania sa zobrazí ikona úspory energie, jas OLED je pevne stanovený na 20%, čo nie je možné nastaviť a Wi-Fi, funkcie sledovania bodov, prístup k obrázkom a strečing nie je možné aktivovať, ak boli aktivované, budú deaktivované priamo.

Jas obrazovky:

Možno nastaviť 10 úrovní jasu obrazovky.

Falošná farba:

Nastavte falošnú farbu obrazovky v reálnom čase, môžete si vybrať biele teplo, čierne teplo, červené teplo, červené železo, modré teplo, zelené teplo, tmavo hnedá.

Jas:

Jas obrazu je možné nastaviť, celkovo je možné nastaviť 10 úrovní.

Kontrast:

Je možné upraviť kontrast obrazu, celkovo je možné upraviť 10 úrovní.

Vylepšenia obrazu:

Povoľte túto možnosť na úpravu kvality obrazu a obraz v reálnom čase zvýrazní detaily cieľa.

Spôsob kompenzácie:

Môžete nastaviť spôsob kompenzácie obrazovky, dva režimy kompenzácie: manuálna kompenzácia alebo automatická kompenzácia.

Priblíženia menu:

Nastavte multiplikátor priblíženia menu na 1X, 3X alebo 6X.

Podrobnosti o menu:

Presuňte súradnice X a Y menu krátkym/dlhým stlačením tlačidiel nahor/nadol upravte

polohu menu zobrazenej na živej obrazovke.

Konfigurácia nulovej kalibrácie:

Dva názvy pevných vzdialeností 100 a 200 nie je možné zmeniť a možno pridať tri vlastné hodnoty vzdialenosti a nezávisle uložiť nulové kalibračné parametre rôznych vzdialeností. Obrazovka môže byť uzamknutá počas nulovej kalibrácie a X alebo Y môže byť vybrané tak, aby posúvali súradnice celej obrazovky.

Inteligentný spánok:

Inteligentný spánok spínača je možné nastaviť, horná časť zariadenia smeruje nahor ako referenčný stav, po zapnutí, keď je uhol natočenia zariadenie $\geq 45^\circ$ alebo d-uhol Ak je zistený sklon $\geq 45^\circ$ a do 3 minút sa nevykoná žiadna operácia tlačidla, potom, prejde do režimu spánok a nebude spánok, ak nie je splnená nejaká podmienka.

Plánované vypnutie:

Čas automatického vypnutia je možné nastaviť na 15/30/60 minút a ak v rámci nastaveného času nedôjde k ľubovoľnej prevádzke, vstúpi do odpočítavania vypnutia a vypnutie sa vypne hneď po skončení odpočítavania.

Čas uzávierky menu:

Ponuka môže byť automaticky zatvorená na 10/20/60 sekúnd a ponuka môže byť zatvorená, ak sa v nastavenom čase nevykoná žiadna operácia.

Zvuku :

Ak povolíte zvuk, zvuk sa počas nahrávania zosynchronizuje so súborom.mp4 a prehrá zvuk pri prehrávaní videa, zatiaľ čo ak zvuk zakážete, nahrané video nebude mať jeho.

Inteligentná nahrávania:

Keď je funkcia povolená, keď zistí vonkajšiu vibráciu, automaticky zaznamená video a urobí 5 fotografií.

Citlivosť: (*)

Citlivosť stavu inteligentného snímání videa je možné upraviť a existuje 5 úrovní možností od 1 do 5 úrovní a citlivosť je tiež znížená.

Obmedzená nahrávania: (*)

Prepínač nahrávania môžete nastaviť s časovým limitom 15/60 sekúnd, akonáhle zariadenie zapne nahrávania, automaticky sa vypne a uloží nahrávania v nastavenom čase, ak nie je zapnuté, bude podporovať maximálne nahrávania 139 minút a 59

sekúnd v predvolenom nastavení a nahrávania je možné aktívne zastaviť počas procesu nahrávania.

OSD:

Keď je povolené OSD, všetky prvky rozhrania sa po zachytení fotografií/videí pripoja k nahraným obrazovým a video súborom. Keď zakážete OSD, obrazové a video súbory uložené po nasnímaní fotografie/videoa nebudú mať prepojené všetky prvky používateľského rozhrania, ale všetky prvky používateľského rozhrania sa zobrazia na živej obrazovke ako obvykle.

Vodoznak:

Keď je povolené, čas a dátum sa zobrazia v pravom dolnom rohu obrazovky a informácie o čase pre vaše fotografie a videá sa uložia po zachytení fotografií a videí.

Nastavenia jazyka

Podpora prepínania

Anglického/Ruského/Nemeckého/Francúzskeho/Talianskeho/Španielskeho/Japonského/Kórejského/Poľského/Rumunského/Nórskeho/Švédskeho/Dánskeho/Českého/Slovenského/Maďarského/Fínskeho jazyka.

Jednotka:

Na výber sú dve jednotky: metre a yardy, a keď vyberiete jednotka, približná vzdialenosť sa vypočíta a zobrazí pomocou vybranej jednotka.

Nastavenie časový:

Nastavte čas a dátum na vašom zariadení a výsledok bude synchronizovaný so zobrazením vodoznaku.

Časový formát:

Môžete si vybrať medzi 12H a 24H, a výsledok bude synchronizovaný s displejom vodoznaku.

Štýl dátumu:

Môžete si vybrať medzi dvoma možnosťami: RRRR-MM-DD/DD-RRRR a výsledok bude synchronizovaný so zobrazením vodoznaku.

Vždy aktívne zobrazenie:

Keď zariadenie vstúpi do stavu mimo obrazovky, na obrazovke sa zobrazí ikona hibernácie na zníženie spotreby energie zariadenie a stlačením ľubovoľného tlačidla na

zariadení sa obnoví zobrazenie obrazovky.

Bluetooth:

Môže byť pripojený k diaľkovému ovládaču Bluetooth na ovládanie vášho zariadenie prostredníctvom diaľkového ovládača.

Obnoviť predvolené:

Zariadenie je možné obnoviť na výrobné nastavenia; keď sa obnovia predvolené nastavenia, zariadenie sa automaticky reštartuje a zobrazí rozhranie jazykového sprievodcu.





Pamäťovej karty formát:

Vymažte všetky súbory z pamäťovej karty vášho zariadenie.

Približne:

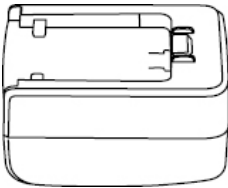
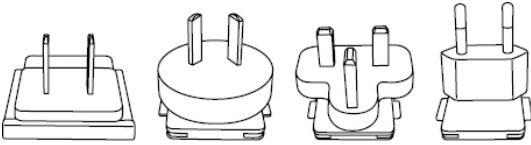
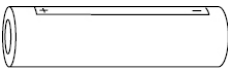
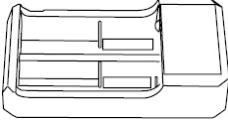
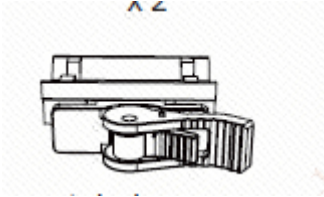
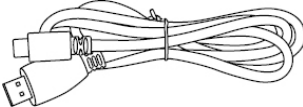
Môžete vidieť informácie, ako je číslo verzie softvéru a MAC adresa zariadenie.

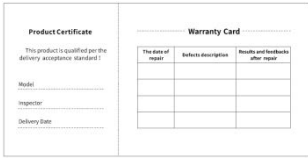
7. Zoznam článkov

 <p>5V2A adaptér x1</p>	 <p>Zástrčkový adaptér: Európska norma x1, Britská norma x1, Americká norma x1, Austrálska norma x1</p>
 <p>Batéria x2</p>	 <p>Nabíjacia stanica batérií x1</p>
 <p>základňa kanóna X1</p>	 <p>Dátový kábel X1</p>
 <p>Manuál rýchleho štartu x1</p>	 <p>Záručná karta x1</p>
 <p>Bezpečnostné informácie Manual x1</p>	

8. Bežné návody na riešenie problémov

a. Zariadenie nie je možné zapnúť

Riešenie: vymeňte batériu alebo pripojte sieťový adaptér a zapnite ho.

b. Zariadenie vás upozorní, že nemôže robiť fotografie/videá

Riešenie: ak je interné úložisko vášho zariadenie plné, budete musieť naformátovať pamäťovú kartu alebo zariadenie odpojiť od počítača.

c. Čas zobrazený na zariadení sa nezhoduje so skutočným časom

Riešenie: resetujte dátum a čas vášho zariadenie v ponuke.

d. Obrazovka sa počas používania vypne

Riešenie: Stručne stlačte zloženého tlačidla ukončíte režim spánku a rozsvieti sa obrazovka.

e. Obraz fotoaparátu sa počas používania rozmáže

Riešenie: Otáčaním objektívu manuálne nastavte zaostrenie, kým nebude obrazovka čistá.

9. Skladovanie a preprava

Obchod:

Skladovacie prostredie baleného produktu je $-30^{\circ}\text{C} \sim 60^{\circ}\text{C}$, relatívna vlhkosť nepresahuje 95%, žiadna kondenzácia a žiadne korozívne plyny, dobre vetraná a čistá miestnosť;

Odstráňte ho a načítajte raz za 3 mesiace.

Doprava

V procese prepravy a manipulácie by mala byť chránená pred dažďom, záplavami a prevrátením, nemali by existovať žiadne silné vibrácie a otrasy a počas procesu manipulácie by sa s ňou malo zaobchádzať opatrne, pričom je prísne zakázané ju vyhadzovať.